

# PROJET ÉOLIEN EXTENSION PLAINES D'ESCREBIEUX

COMMUNES DE ESQUERCHIN, FLERS-EN-ESCREBIEUX, COURCELLES-LÈS-LENS ET NOYELLES-GODAULT  
DÉPARTEMENTS DU NORD ET DU PAS-DE-CALAIS



DEMANDEUR :

**Les Vents de l'Est Artois s.a.s**

521 bd du Président Hoover  
«Le Polychrome»  
59800 LILLE

- DOSSIER DE DEMANDE D'AUTORISATION UNIQUE -  
- PARTIE A -

ARCHITECTE:

**Bund atelier**

178 rue Barthelemy Delespaul  
59 000 LILLE

## DEMANDE DE PERMIS DE CONSTRUIRE

### - ACTUALISATION # 1

**VENTS** de l'Est  
ARTOIS

**ECOTERA**  
Développement

NOVEMBRE 2017



# AVANT-PROPOS

Le présent document est une **actualisation de la demande de permis de construire** initiale, déposée avec l'ensemble des autres pièces du dossier de demande d'autorisation unique (DDAU) pour instruction auprès des services de la Préfecture du Nord, le 14 février 2017.

En effet, suite à ce premier dépôt et après lecture du dossier, les services de l'Etat chargés de l'instruction du DDAU ont adressé le 30 mai 2017 à la société d'exploitation, Les VENTS de l'Est Artois S.A.S., un rapport faisant état de différents points à régulariser, éclaircir et compléter.

Ces éléments ont été discutés lors d'une réunion en DREAL de Lille, le 10 juillet 2017, avec les instructeurs du dossier.

De plus, ce projet éolien Extension Plaine d'Escrebieux a fait l'objet de **deux modifications importantes** :

- **suppression de l'éolienne A3** située sur Noyelles-Godault
- **réduction des dimensions de toutes les éoliennes**. En effet, le modèle initial VESTAS V117 de 3.3 MW, 164,5 m de hauteur totale, 106 m de mât et 117 m de rotor est remplacé par le modèle SIEMENS SWT-3.2-113 de 3,2 MW de 156 m de hauteur totale, 99,5 m de mât et 113 m de rotor.

Les raisons de ces changements sont exposées dans le «*Guide de lecture du dossier actualisé*» joint au dossier DDAU.

Nous avons décidé d'**intégrer les compléments demandés ainsi que les modifications du projet citées précédemment directement dans le corps du dossier initial**.

**Ce document constitue donc la version à jour et complétée de la demande de permis de construire des éoliennes et du poste de livraison d'électricité du projet éolien Extension Plaine d'Escrebieux. Elle peut se substituer à la version initiale datée de février 2017.**

# Sommaire

PLAN DE SITUATION	5		
PREAMBULE	6	EOLIENNE A5 - ESQUERCHIN - ZA 27	47
REFERENCES ET COORDONNEES	7	Annexes A5 - Pièces obligatoires	48
EOLIENNE A1 - FLERS EN ESCREBIEUX - ZE 3	8	PC1 - Plan de situation - 1/25 000e	49
Annexes A1 - Pièces obligatoires	9	PC2 - Plan d'implantation - 1/10 000e	50
PC1 - Plan de situation - 1/25 000e	10	PC2 - Plan d'implantation - 1/5 000e	51
PC2 - Plan d'implantation - 1/10 000e	11	PC2 - Plan d'implantation - 1/1 000e	52
PC2 - Plan d'implantation - 1/5 000e	12	PC3 - Coupe paysagère - 1/1 000e	53
PC2 - Plan d'implantation - 1/1 000e	13	PC4 - Notice	54
PC3 - Coupe paysagère - 1/1 000e	14	PC5 - Façade éolienne	55
PC4 - Notice	15	PC6 - Insertion du projet dans son environnement	56
PC5 - Façade éolienne	16	PC7 - Photographie du terrain dans l'environnement proche	57
PC6 - Insertion du projet dans son environnement	17	PC8 - Photographie dans le paysage lointain	58
PC7 - Photographie du terrain dans l'environnement proche	18	PCANNEXES - Photographie aérienne	59
PC8 - Photographie dans le paysage lointain	19		
PCANNEXES - Photographie aérienne	20	POSTE DE LIVRAISON	60
EOLIENNE A2 - COURCELLES LES LENS - ZD 55	21	Annexes Poste de livraison - Pièces obligatoires	61
Annexes A2 - Pièces obligatoires	22	PC1 - Plan de situation - 1/12 500e	62
PC1 - Plan de situation - 1/25 000e	23	PC2 - Plan d'implantation - 1/10 000e	63
PC2 - Plan d'implantation - 1/10 000e	24	PC2 - Plan d'implantation - 1/5 000e	64
PC2 - Plan d'implantation - 1/5 000e	25	PC2 - Plan d'implantation - 1/1 000e	65
PC2 - Plan d'implantation - 1/1 000e	26	PC2 - Plan d'implantation - 1/500e	66
PC3 - Coupe paysagère - 1/1 000e	27	PC3 - Coupe paysagère - 1/1 000e	67
PC4 - Notice	28	PC4 - Notice	68
PC5 - Façade éolienne	29	PC5 - Façades - 1/100e	69
PC6 - Insertion du projet dans son environnement	30	PC5 - Plan toiture- 1/100e	70
PC7 - Photographie du terrain dans l'environnement proche	31	PC6_2 - Insertion du projet dans son environnement proche	71
PC8 - Photographie dans le paysage lointain	32	PC6_2 - Insertion du projet dans son environnement lointain	72
PCANNEXES - Photographie aérienne	33	PC7 - Photographie du terrain dans son environnement proche	73
EOLIENNE A4 - ESQUERCHIN - ZA 107	34	PC8 - Photographie du terrain dans l'environnement lointain	74
Annexes A4 - Pièces obligatoires	35	PC ANNEXE - Photographie aérienne	75
PC1 - Plan de situation - 1/25 000e	36	Attestation Parassismique - Socotec	76
PC2 - Plan d'implantation - 1/10 000e	37		
PC2 - Plan d'implantation - 1/5 000e	38		
PC2 - Plan d'implantation - 1/1 000e	39		
PC3 - Coupe paysagère - 1/1 000e	40		
PC4 - Notice	41		
PC5 - Façade éolienne	42		
PC6 - Insertion du projet dans son environnement	43		
PC7 - Photographie du terrain dans l'environnement proche	44		
PC8 - Photographie dans le paysage lointain	45		
PCANNEXES - Photographie aérienne	46		





# Plan de situation

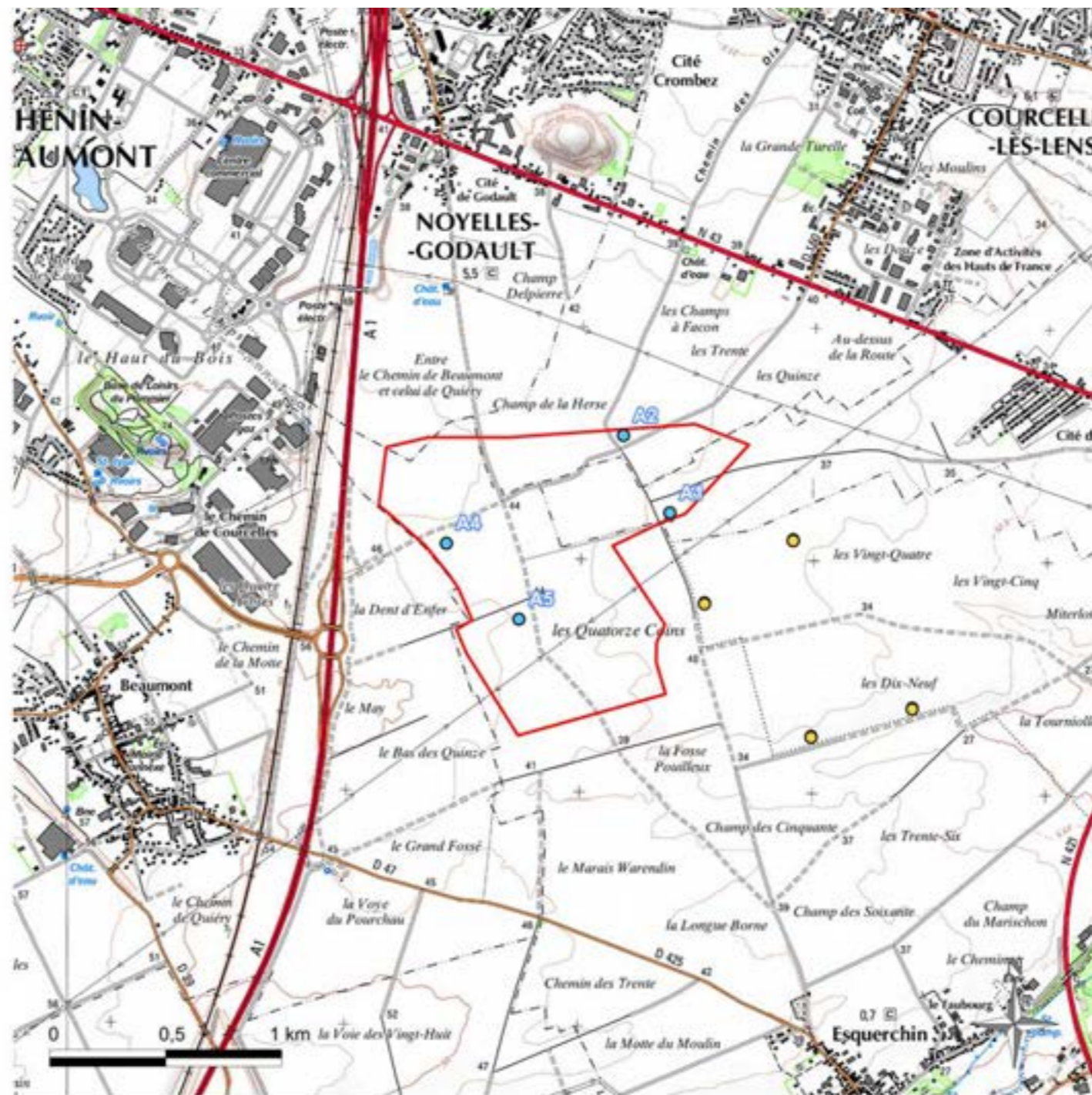

**Implantations**  
Projet éolien Extension  
Plaine de l'Escrebieux  
Août 2017  
Echelle : 1/25 000  
Réf. : XPE/impl  
Copyright IGN SCAN 25  
**ECOTERA**  
Développement ...

**Projet**  
● Eolienne projetée  
**Parc existant**  
● Eolienne en exploitation

PLAN DE SITUATION

# Préambule

Les permis de construire présentés concernent l'aménagement du parc éolien Extension Plaine d'Escrebieux qui se compose de 4 éoliennes implantées sur les communes de Flers-en-Escrebieux, Courcelles-les-Lens et Esquerchin, et d'un poste de livraison d'électricité sur la commune de Noyelles-Godault, dans les départements du Pas-de-Calais (62) et du Nord (59). Il est porté par la société Les Vents de l'Est Artois s.a.s., qui en est l'exploitant et le propriétaire. C'est une extension du parc éolien actuel sur Lauwin-Planque (4 éoliennes Siemens 101)

Chaque éolienne fait l'objet d'une demande de permis de construire propre.

Les quatre éoliennes sont de type SIEMENS - SWT113 modèle 3.2 MW, de 99,5 m de hauteur de mât et 113 m de diamètre de rotor, pour une hauteur totale de 156 m.

Le poste de livraison se situe sur la parcelle communale AI 661 de la commune de Noyelles-Godault.

Le câblage électrique souterrain du parc éolien fera l'objet d'une demande d'autorisation soumise à la règle de la procédure d'approbation de l'article L.323-11 et suivants du Code de l'Energie. Les fondations ne font pas partie de la demande de permis de construire. Les cotes indiquées sur les plans sont donc données à titre indicatif.

# Références et nouvelles coordonnées

## Eolienne A1

	Lieu- dit	Coordonnées WGS84		Coordonnées Lambert RGF 93		Coordonnées Lambert 2 Etendu		Commune	Références Cadastreales	Altitude NGF
A1	Au quatre chemins	N 50°23'56.6"	E 3°00'10.4"	N 700 205	E 7 033 496	N 647 471	E 2 600 651	Flers-en-Escrebieux	ZE 3	40

## Eolienne A2

	Lieu- dit	Coordonnées WGS84		Coordonnées Lambert RGF 93		Coordonnées Lambert 2 Etendu		Commune	Références Cadastreales	Altitude NGF
A2	Au champ de l'herse	N 50°24'07.4"	E 3°00'00.3"	N 700 005	E 7 033 829	N 647 268	E 2 600 982	Courcelles-les-Lens	ZD 55	43

## Eolienne A4

	Lieu- dit	Coordonnées WGS84		Coordonnées Lambert RGF 93		Coordonnées Lambert 2 Etendu		Commune	Références Cadastreales	Altitude NGF
A4	Pierre Lautel	N 50°23'52.4"	E 2°59'21.8"	N 699 244	E 7 033 365	N 646 510	E 2 600 512	Esquerchin	ZA 107	44

## Eolienne A5

	Lieu- dit	Coordonnées WGS84		Coordonnées Lambert RGF 93		Coordonnées Lambert 2 Etendu		Commune	Références Cadastreales	Altitude NGF
A5	Champ des vingt quatre	N 50°23'41.9"	E 2°59'37.6"	N 699 556	E 7 033 039	N 646 825	E 2 600 188	Esquerchin	ZA 27	45

## Poste de livraison

	Lieu- dit	Coordonnées WGS84		Coordonnées Lambert RGF 93		Coordonnées Lambert 2 Etendu		Commune	Références Cadastreales	Altitude NGF
PDL	Au-dessus du chemin des croix	N 50°25'05.3"	E 002°59'10.1"	699 014	7035621	646 261	2 602 767	Noyelles-Godault	AI 661	32



# DEMANDE DE PERMIS DE CONSTRUIRE

DÉPARTEMENT DU NORD  
COMMUNE DE FLERS-EN-ESCREBIEUX

## PROJET EOLIEN EXTENSION PLAINE D'ESCREBIEUX EOLIENNE A1

Novembre 2017

MAITRISE D'OUVRAGE  
LES VENTS DE L'EST ARTOIS S.A.S.  
521 boulevard du Président Hoover  
Le Polychrome  
59 800 LILLE  
Tél : 03.20.37.60.31  
Fax : 03.20.13.96.02

**LES VENTS DE L'EST ARTOIS SAS**  
521 Boulevard du Président Hoover  
Le Polychrome - 59000 LILLE  
Tél : 03 20 37 60 31  
Fax : 03 20 13 96 02  
Siret : 812 695 427 00011



 bund atelier d'architecture  
178 rue barthelemy delespaul  
59000 lille - france  
atelier@bundarchitecte.com  
p. + 33 6 12 95 10 23  
f. + 33 9 81 04 99 37  
bundarchitecte.com  
siren 533 442 633

MAITRISE D'OEUVRE  
bund atelier d'architecture  
178 rue Barthelemy Delespaul  
59 000 LILLE  
Tél : 06.12.95.10.23  
atelier@bundarchitecte.com





# ANNEXES A1

Pièces obligatoires

Demande de Permis de Construire





LES VENTS DE L'EST ARTOIS S.A.S.  
521 boulevard du Président Hoover  
Le Polychrome  
59 800 LILLE  
Tél : 03.20.37.60.31  
Fax : 03.20.13.96.02

bund atelier d'architecture  
178 rue Barthelemy Delespaul  
59 000 LILLE  
Tél : 06.12.95.10.23  
atelier@bundarchitecte.com

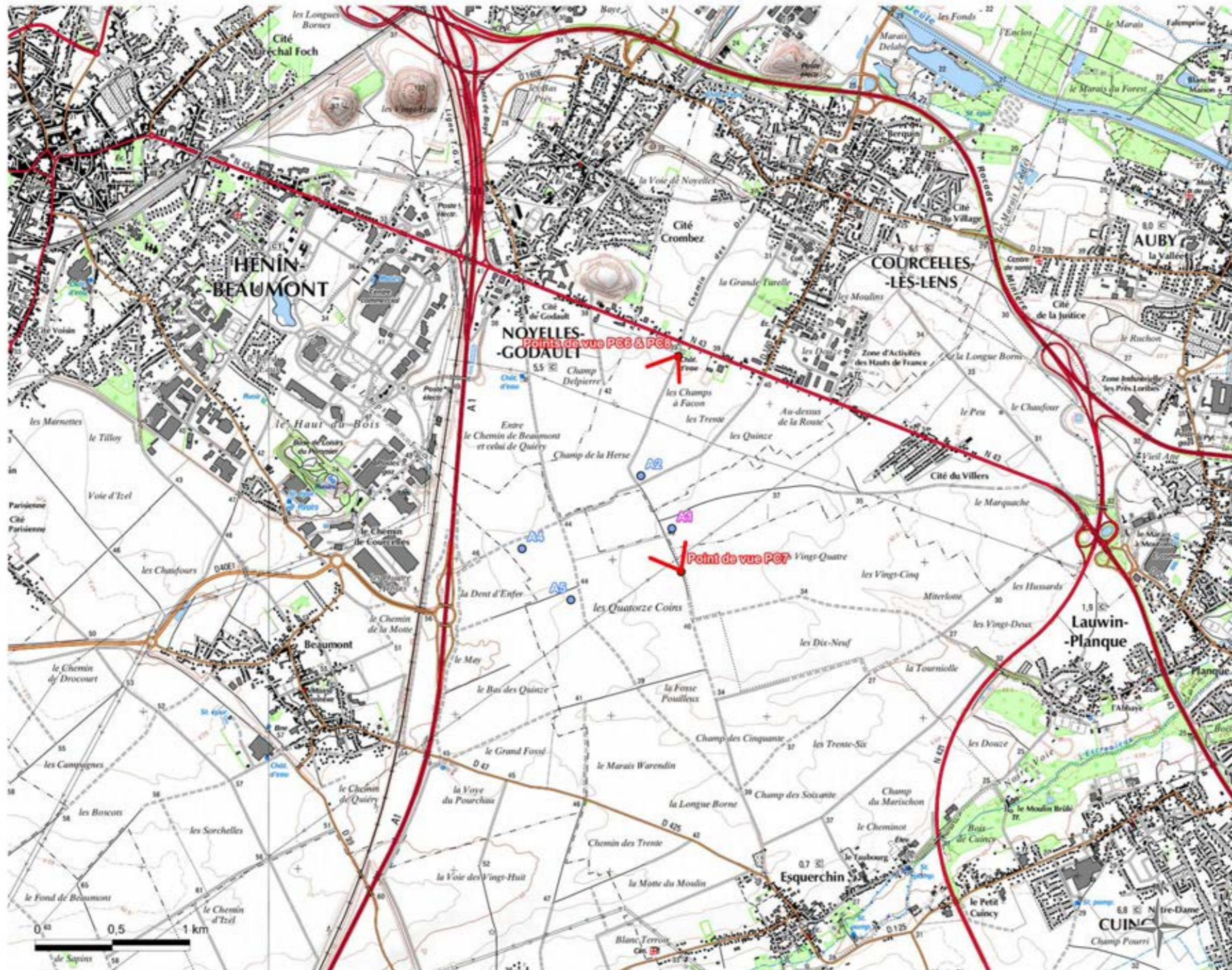

LES VENTS DE L'EST ARTOIS SAS  
521 Boulevard du Président Hoover  
Le Polychrome - 59000 LILLE  
Tél : 03 20 37 60 31  
Fax : 03 20 13 96 02  
Siret : 812 695 427 00011

bund atelier d'architecture  
178 rue barthelemy delespaul  
59000 lille - france  
atelier@bundarchitecte.com  
p. +33 6 12 95 10 23  
f. +33 9 81 06 99 37  
bundarchitecte.com  
siren 533 442 633

PC 1  
PLAN DE SITUATION  
ECH. 1/25 000e

A1



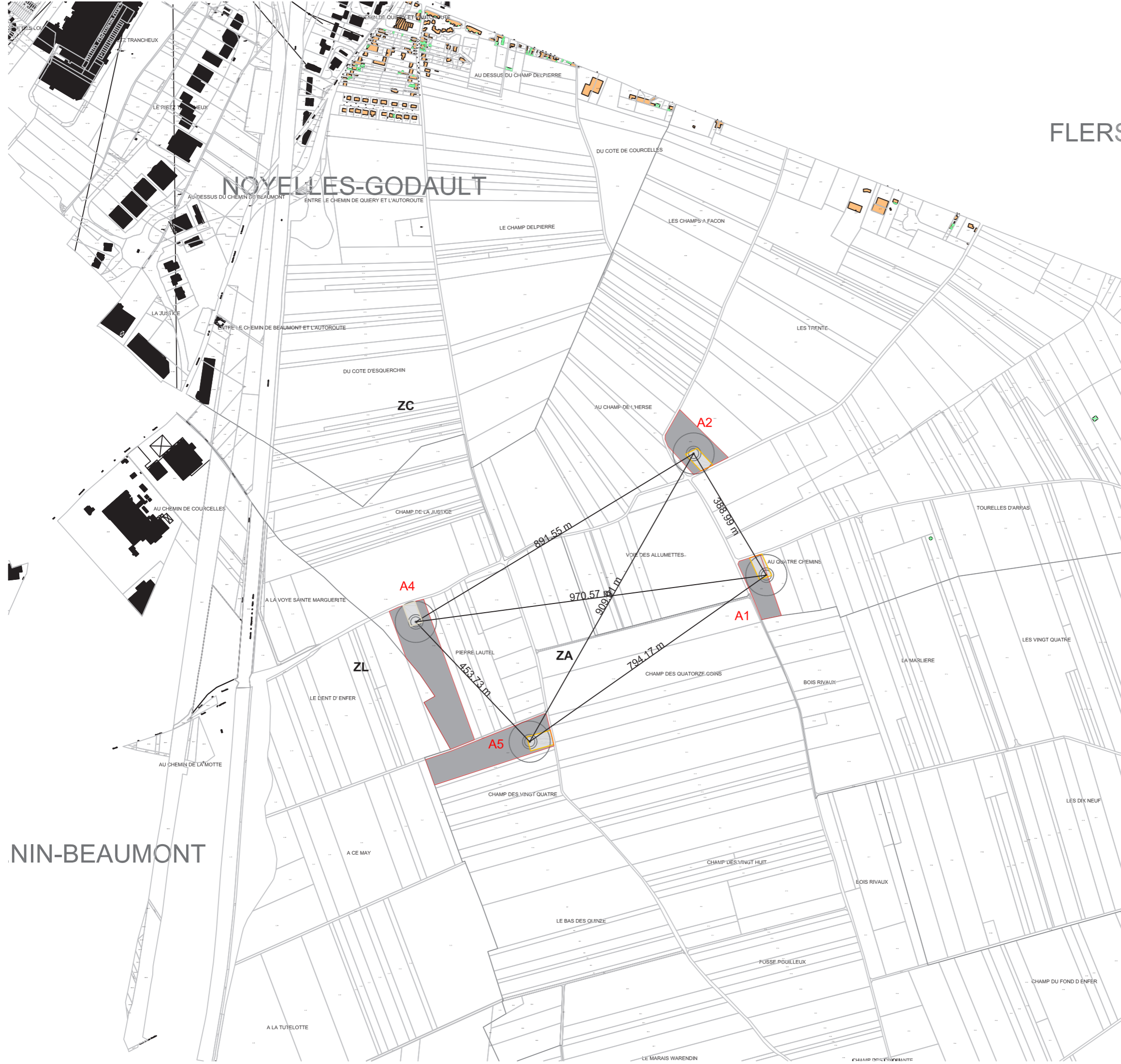

DEMANDE DE PERMIS DE CONSTRUIRE

DÉPARTEMENT DU NORD  
COMMUNE DE FLERS-EN-ESCREBIEUX

PROJET EOLIEN EXTENSION PLAINES  
D'ESCREBIEUX

MAITRISE D'OUVRAGE



LES VENTS DE L'EST ARTOIS S.A.S.  
521 boulevard du Président Hoover  
Le Polychrome  
59 800 LILLE  
Tél : 03.20.37.60.31  
Fax : 03.20.13.96.02

MAITRISE D'OEUVRE

bund atelier d'architecture  
178 rue Barthelemy Delespaul  
59 000 LILLE  
Tél : 06.12.95.10.23  
atelier@bundarchitecte.com

LES VENTS DE L'EST ARTOIS SAS  
521 Boulevard du Président Hoover  
Le Polychrome - 59000 LILLE  
Tél : 03 20 37 60 31  
Fax : 03 20 13 96 02  
Siret : 812 695 427 00011

bund atelier d'architecture  
178 rue barthelemy delespaul  
59000 lille - france  
atelier@bundarchitecte.com  
p : 33 6 12 95 10 23  
f : 33 9 81 06 99 37  
bundarchitecte.com  
siren 533 442 633

PC 2  
PLAN D'IMPLANTATION  
ECH. 1/10 000e

A1

DEMANDE DE PERMIS DE CONSTRUIRE

DÉPARTEMENT DU NORD  
COMMUNE DE FLERS-EN-ESCREBIEUX

PROJET EOLIEN EXTENSION PLAINE  
D'ESCREBIEUX

MAITRISE D'OUVRAGE



LES VENTS DE L'EST ARTOIS S.A.S.  
521 boulevard du Président Hoover  
Le Polychrome  
59 800 LILLE  
Tél : 03.20.37.60.31  
Fax : 03.20.13.96.02

MAITRISE D'OEUVRE

bund atelier d'architecture  
178 rue Barthelemy Delespaul  
59 000 LILLE  
Tél : 06.12.95.10.23  
atelier@bundarchitecte.com

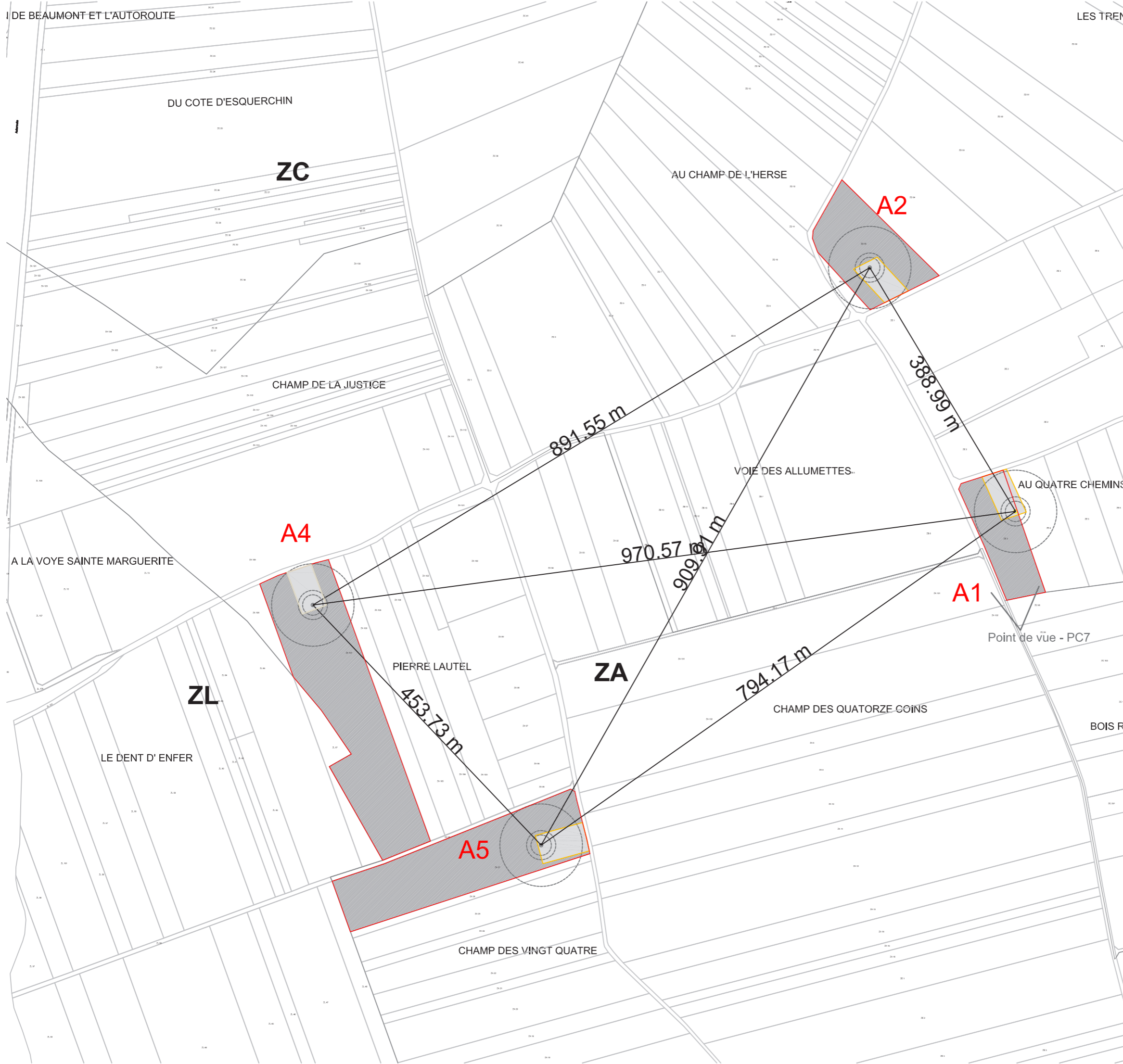

LES VENTS DE L'EST ARTOIS SAS  
521 Boulevard du Président Hoover  
Le Polychrome - 59000 LILLE  
Tél : 03 20 37 60 31  
Fax : 03 20 13 96 02  
Siret : 812 695 427 00011

bund atelier d'architecture  
178 rue barthelemy delespaul  
59000 lille - france  
atelier@bundarchitecte.com  
t. +33 6 12 95 10 23  
f. +33 9 81 06 99 37  
bundarchitecte.com  
siren 533 442 633

PC 2  
PLAN D'IMPLANTATION  
ECH. 1/5 000e

A1



MAITRISE D'OUVRAGE



LES VENTS DE L'EST ARTOIS S.A.S.  
521 boulevard du Président Hoover  
Le Polychrome  
59 800 LILLE  
Tél : 03.20.37.60.31  
Fax : 03.20.13.96.02

MAITRISE D'OEUVRE

bund atelier d'architecture  
178 rue Barthelemy Delespaul  
59 000 LILLE  
Tél : 06.12.95.10.23  
atelier@bundarchitecte.com

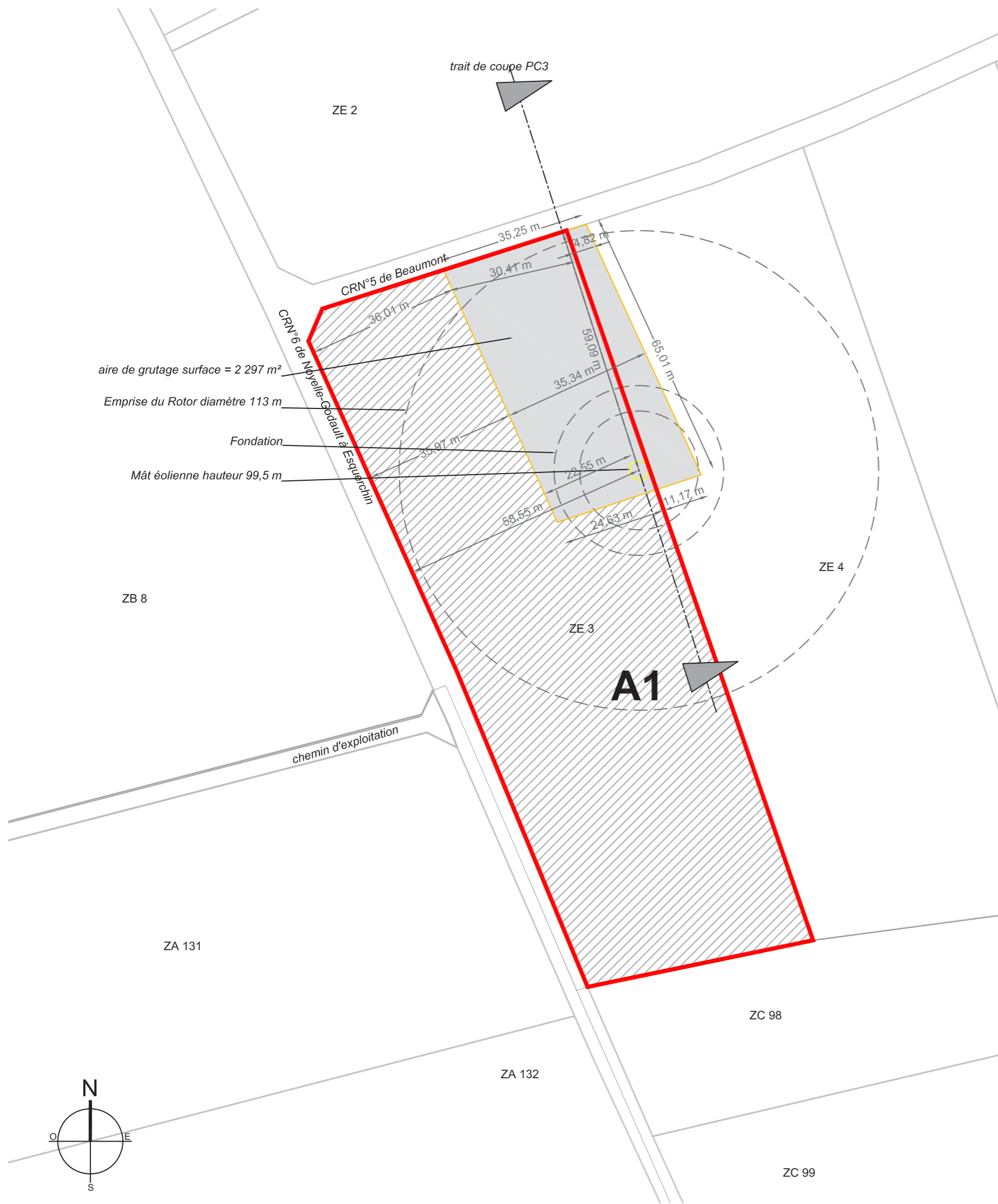

commune de Flers-en- Escrebieux	références cadastrales <b>ZE3</b>	éolienne A1	
propriétaire Mme Anne-Marie Hulot	Altitude (centre mât) du terrain <b>40 m NGF</b>		
données lambert 93 700 205 7 033 496	données WGS84 N50°23'56.6" E003°00'10.4"	données lambert 1 647 381 1 300 211	données lambert 2 647 471 2 600 651

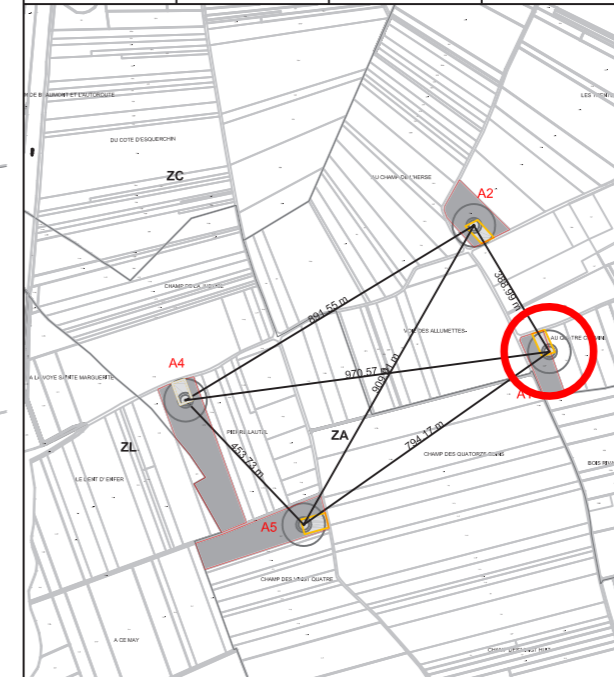

**PC 2**  
**PLAN D'IMPLANTATION**  
ECH. 1/1 000e

**A1**



LES VENTS DE L'EST ARTOIS S.A.S.  
521 boulevard du Président Hoover  
Le Polychrome  
59 800 LILLE  
Tél : 03.20.37.60.31  
Fax : 03.20.13.96.02

bund atelier d'architecture  
178 rue Barthelemy Delespaul  
59 000 LILLE  
Tél : 06.12.95.10.23  
atelier@bundarchitecte.com

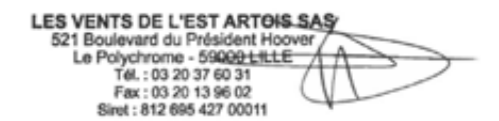
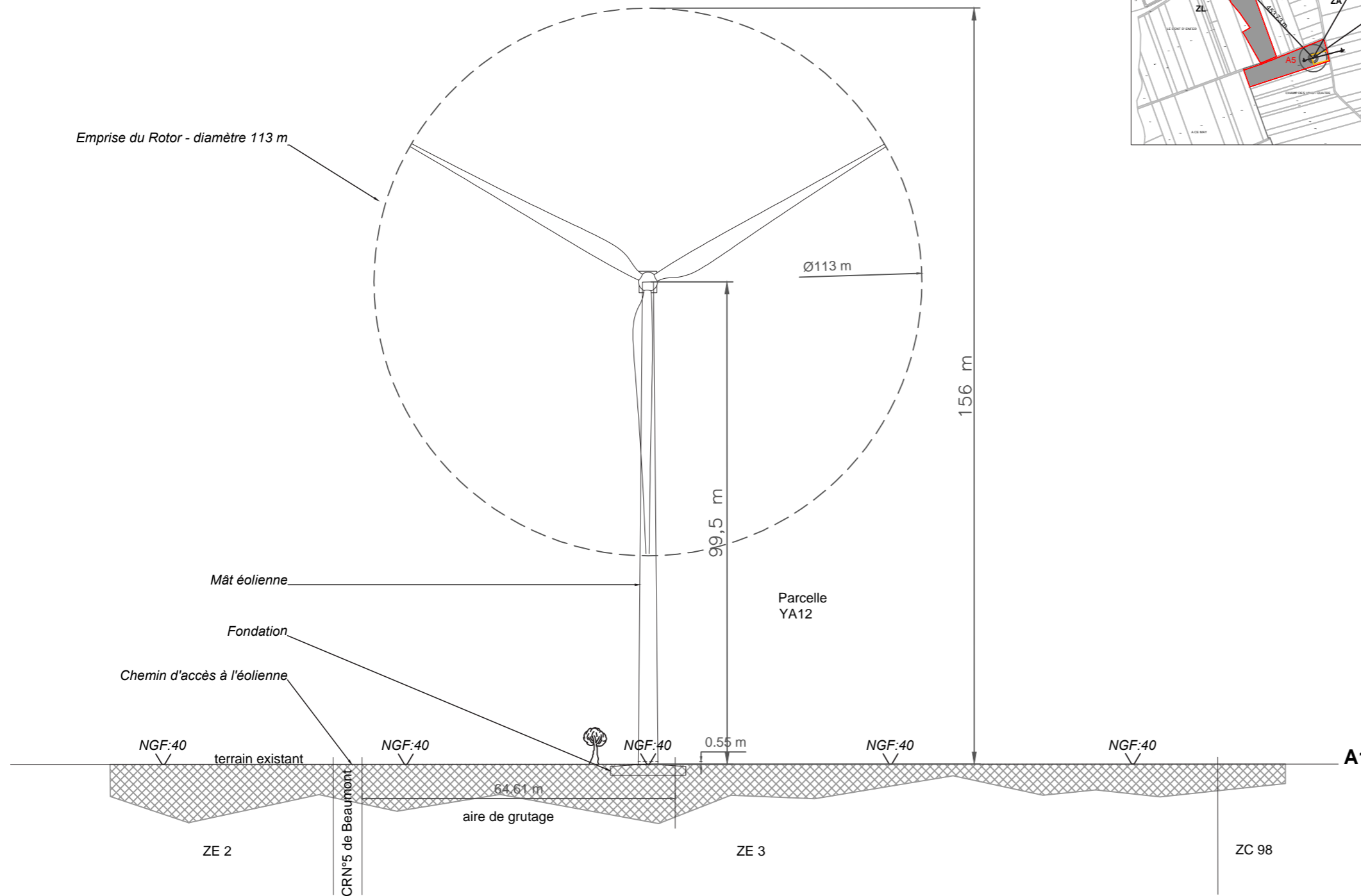
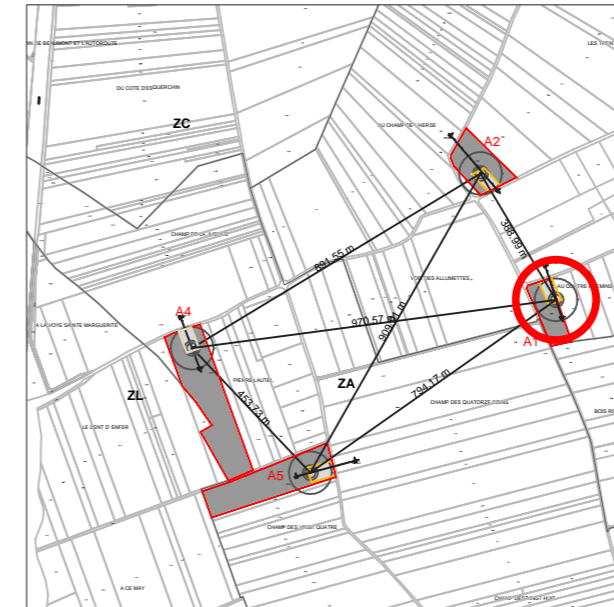

PC 3  
COUPE PAYSAGERE  
ECH. 1/1 000e

A1

Cette pièce PC4 a été rédigée en se référant à l'article R431-8 du Code de l'urbanisme :

1°) état initial du terrain :

Le projet s'inscrit en terrain agricole, sur une parcelle labourée.

Il n'y a pas de construction aux abords du projet.

Il n'y a pas de haie ou de bosquet à proximité du site.

La parcelle est desservie par le Chemin rural n°5 de Beaumont

2°) a : aménagement du terrain :

L'installation éolienne comporte une aire de grutage, une fondation et un réseau électrique souterrain, enterré à une profondeur minimum de 1 m. (cf. figure ci-contre).

2°) b : implantation, organisation, composition et volume des constructions nouvelles, notamment par rapport aux constructions ou paysages avoisinants :

L'éolienne est composée d'un mât de 99,5 m (diamètre au sol de 4,5 m), d'une nacelle contenant une génératrice, et d'un rotor tripale de 113 m de diamètre.

La fondation a un volume de 600 à 800 m<sup>3</sup>, enterrée de 3 à 5 m de profondeur.

L'aire de grutage sera plane et stabilisée, d'une surface de l'ordre de 2 297 m<sup>2</sup>.

2°) c : traitement des constructions, clôtures, végétations ou aménagements situés en limite de terrain :

Aucune clôture et aucune plantation ne sera installée en limite de terrain.

2°) d : matériaux et couleurs des constructions :

L'éolienne est de couleur blanche.

Le mât et la nacelle sont en acier. Les pales sont composées d'époxy renforcé fibre de verre. La fondation est en béton. L'aire de grutage est composée de gravats et de matériaux concassés.

2°) e : traitement des espaces libres, notamment des plantations à conserver ou à créer :

L'éolienne est érigée en zone agricole. Il n'y a pas de modification des espaces libres, ni de plantation à déterminer.

2°) f : organisation et aménagement des accès au terrain, aux constructions et aires de stationnement :

La parcelle est desservie par le chemin rural N°5 de Beaumont.

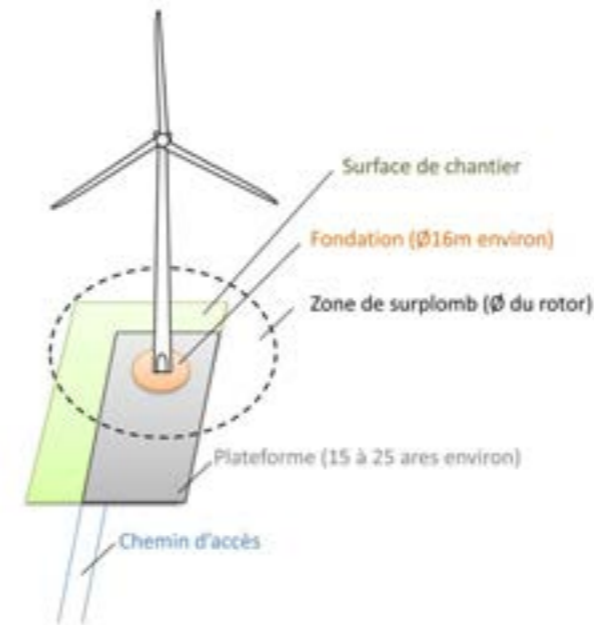

## DEMANDE DE PERMIS DE CONSTRUIRE

DÉPARTEMENT DU NORD

COMMUNE DE FLERS-EN-ESCREBIEUX

### PROJET EOLIEN EXTENSION PLAINE D'ESCREBIEUX

MAITRISE D'OUVRAGE



LES VENTS DE L'EST ARTOIS S.A.S.  
521 boulevard du Président Hoover  
Le Polychrome  
59 800 LILLE  
Tél : 03.20.37.60.31  
Fax : 03.20.13.96.02

MAITRISE D'OEUVRE

bund atelier d'architecture  
178 rue Barthelemy Delespaul  
59 000 LILLE  
Tél : 06.12.95.10.23  
atelier@bundarchitecte.com



## PC 4 NOTICE

# A1

MAITRISE D'OUVRAGE



LES VENTS DE L'EST ARTOIS S.A.S.  
521 boulevard du Président Hoover  
Le Polychrome  
59 800 LILLE  
Tél : 03.20.37.60.31  
Fax : 03.20.13.96.02

MAITRISE D'OEUVRE

 bund atelier d'architecture  
178 rue Barthelemy Delespaul  
59 000 LILLE  
Tél : 06.12.95.10.23  
atelier@bundarchitecte.com

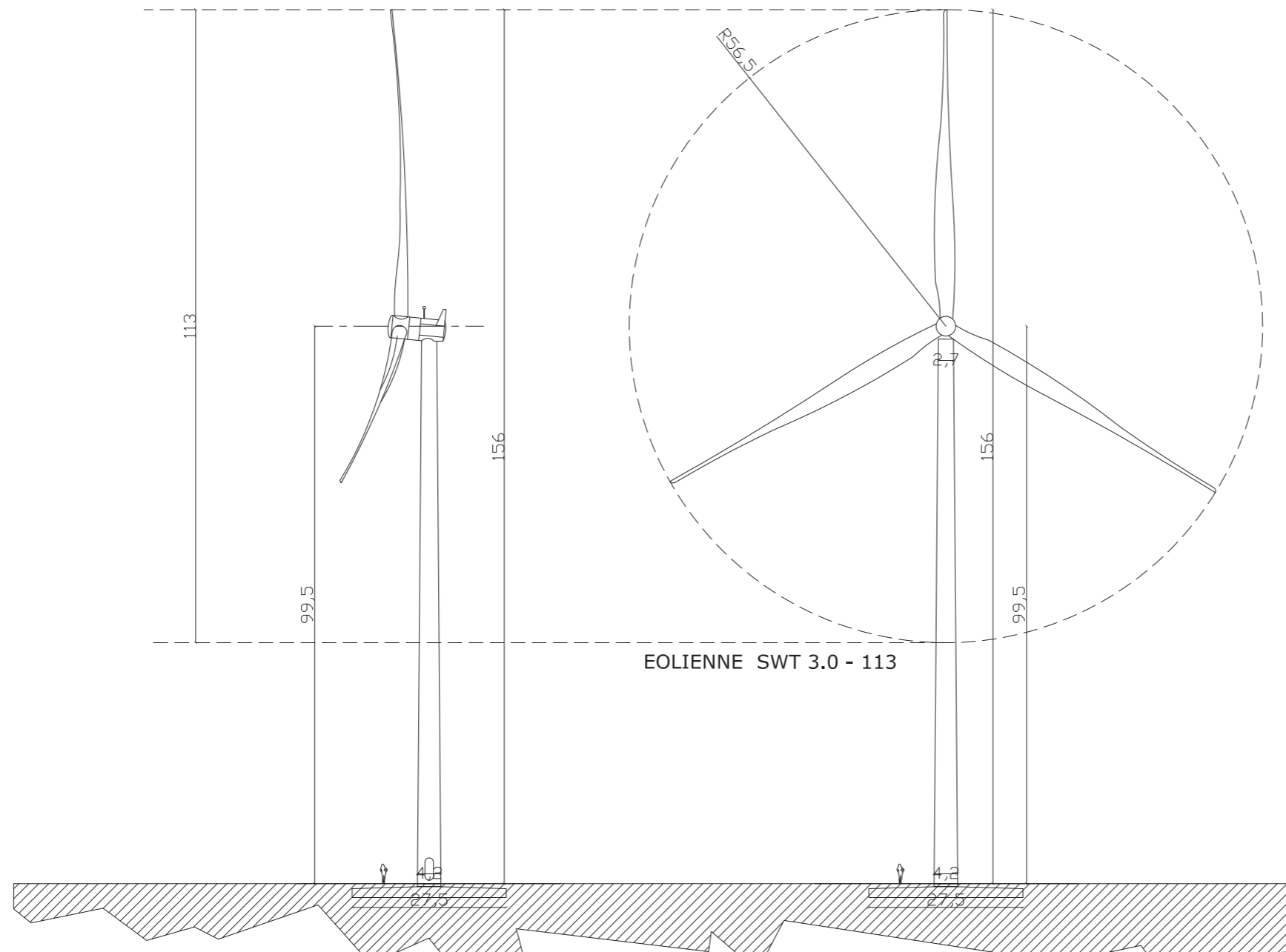

LES VENTS DE L'EST ARTOIS SAS  
521 Boulevard du Président Hoover  
Le Polychrome - 59000 LILLE  
Tél : 03 20 37 60 31  
Fax : 03 20 13 96 02  
Siret : 812 695 427 00011



 bund atelier d'architecture  
178 rue barthelemy delespaul  
59000 lille - france  
atelier@bundarchitecte.com  
p. +33 6 12 95 10 23  
f. +33 9 81 06 99 37  
bundarchitecte.com  
siren 533 442 633

PC 5  
FACADE EOLIENNE

A1





DEMANDE DE PERMIS DE CONSTRUIRE

DÉPARTEMENT DU NORD  
COMMUNE DE FLERS-EN-ESCREBIEUX

PROJET EOLIEN EXTENSION PLAINE  
D'ESCREBIEUX

MAITRISE D'OUVRAGE



LES VENTS DE L'EST ARTOIS S.A.S.  
521 boulevard du Président Hoover  
Le Polychrome  
59 800 LILLE  
Tél : 03.20.37.60.31  
Fax : 03.20.13.96.02

MAITRISE D'OEUVRE

 bund atelier d'architecture  
178 rue Barthelemy Delespaul  
59 000 LILLE  
Tél : 06.12.95.10.23  
atelier@bundarchitecte.com



LES VENTS DE L'EST ARTOIS SAS  
521 Boulevard du Président Hoover  
Le Polychrome - 59000 LILLE  
Tél : 03 20 37 60 31  
Fax : 03 20 13 96 02  
Siret : 812 695 427 00011

 bund atelier d'architecture  
178 rue barthelemy delespaul  
59000 lille - france  
atelier@bundarchitecte.com  
p. + 33 6 12 95 10 23  
t. + 33 9 81 06 99 37  
bundarchitecte.com  
siren 533 442 633

PC 6  
INSERTION DU PROJET  
DANS SON ENVIRONNEMENT

A1





DEMANDE DE PERMIS DE CONSTRUIRE

DÉPARTEMENT DU NORD  
COMMUNE DE FLERS-EN-ESCREBIEUX

PROJET EOLIEN EXTENSION PLAINE  
D'ESCREBIEUX

MAITRISE D'OUVRAGE



LES VENTS DE L'EST ARTOIS S.A.S.  
521 boulevard du Président Hoover  
Le Polychrome  
59 800 LILLE  
Tél : 03.20.37.60.31  
Fax : 03.20.13.96.02

MAITRISE D'OEUVRE

 bund atelier d'architecture  
178 rue Barthelemy Delespaul  
59 000 LILLE  
Tél : 06.12.95.10.23  
atelier@bundarchitecte.com



**LES VENTS DE L'EST ARTOIS SAS**  
521 Boulevard du Président Hoover  
Le Polychrome - 59000 LILLE  
Tél : 03 20 37 60 31  
Fax : 03 20 13 96 02  
Siret : 812 695 427 00011



 bund atelier d'architecture  
178 rue barthelemy delespaul  
59000 lille - france  
atelier@bundarchitecte.com  
p. + 33 6 12 95 10 23  
f. + 33 9 81 06 99 37  
bundarchitecte.com  
siren 533 442 633

**PC 7**  
PHOTOGRAPHIE DU TER-  
RAIN DANS L'ENVIRON-  
NEMENT PROCHE

**A1**





DEMANDE DE PERMIS DE CONSTRUIRE

DÉPARTEMENT DU NORD  
COMMUNE DE FLERS-EN-ESCREBIEUX

PROJET EOLIEN EXTENSION PLAINE  
D'ESCREBIEUX

MAITRISE D'OUVRAGE



LES VENTS DE L'EST ARTOIS S.A.S.  
521 boulevard du Président Hoover  
Le Polychrome  
59 800 LILLE  
Tél : 03.20.37.60.31  
Fax : 03.20.13.96.02

MAITRISE D'OEUVRE



bund atelier d'architecture  
178 rue Barthelemy Delespaul  
59 000 LILLE  
Tél : 06.12.95.10.23  
atelier@bundarchitecte.com



LES VENTS DE L'EST ARTOIS SAS  
521 Boulevard du Président Hoover  
Le Polychrome - 59000 LILLE  
Tél : 03 20 37 60 31  
Fax : 03 20 13 96 02  
Siret : 812 695 427 00011



bund atelier d'architecture  
178 rue barthelemy delespaul  
59000 lille - france  
atelier@bundarchitecte.com  
p. +33 6 12 95 10 23  
f. +33 9 81 06 99 37  
bundarchitecte.com  
siren 533 442 633

PC 8  
PHOTOGRAPHIE DU TER-  
RAIN DANS LE PAYSAGE  
LOINTAIN

A1





LES VENTS DE L'EST ARTOIS S.A.S.  
521 boulevard du Président Hoover  
Le Polychrome  
59 800 LILLE  
Tél : 03.20.37.60.31  
Fax : 03.20.13.96.02



 bund atelier d'architecture  
178 rue Barthelemy Delespaul  
59 000 LILLE  
Tél : 06.12.95.10.23  
atelier@bundarchitecte.com



PARCELLE D'IMPLANTATION  
DE L'ÉOLIENNE A1

PROJET ÉOLIEN  
EXTENSION PLAINE D'ESCREBIEUX

Novembre 2016  
Echelle : 1/3000  
Réf. : XPE/md  
Copyright IGN BD Ortho



Parcelle d'implantation

LES VENTS DE L'EST ARTOIS SAS  
521 Boulevard du Président Hoover  
Le Polychrome - 59000 LILLE  
Tél : 03 20 37 60 31  
Fax : 03 20 13 96 02  
Siret : 812 695 427 00011



 bund atelier d'architecture  
178 rue barthelemy delespaul  
59000 lille - france  
atelier@bundarchitecte.com  
p. + 33 6 12 95 10 23  
f. + 33 9 81 06 99 37  
bundarchitecte.com  
siren 533 442 633

PC ANNEXES  
PHOTOGRAPHIE  
AERIENNE

A1



# DEMANDE DE PERMIS DE CONSTRUIRE

DÉPARTEMENT DU PAS DE CALAIS  
COMMUNE DE COURCELLES-LES-LENS

## PROJET EOLIEN EXTENSION PLAINE D'ESCREBIEUX EOLIENNE A2

Novembre 2017

MAITRISE D'OUVRAGE  
LES VENTS DE L'EST ARTOIS S.A.S.  
521 boulevard du Président Hoover  
Le Polychrome  
59 800 LILLE  
Tél : 03.20.37.60.31  
Fax : 03.20.13.96.02

**LES VENTS DE L'EST ARTOIS SAS**  
521 Boulevard du Président Hoover  
Le Polychrome - 59000 LILLE  
Tél : 03 20 37 60 31  
Fax : 03 20 13 96 02  
Siret : 812 695 427 00011



**bund atelier d'architecture**  
178 rue barthelemy delespaul  
59000 lille - france  
atelier@bundarchitecte.com  
p. + 33 6 12 95 10 23  
f. + 33 9 81 04 99 37  
bundarchitecte.com  
siren 533 442 633



MAITRISE D'OEUVRE  
bund atelier d'architecture  
178 rue Barthelemy Delespaul  
59 000 LILLE  
Tél : 06.12.95.10.23  
atelier@bundarchitecte.com



# ANNEXES A2

Pièces obligatoires

Demande de Permis de Construire





LES VENTS DE L'EST ARTOIS S.A.S.  
521 boulevard du Président Hoover  
Le Polychrome  
59 800 LILLE  
Tél : 03.20.37.60.31  
Fax : 03.20.13.96.02

 bund atelier d'architecture  
178 rue Barthelemy Delespaul  
59 000 LILLE  
Tél : 06.12.95.10.23  
atelier@bundarchitecte.com

LES VENTS DE L'EST ARTOIS SAS  
521 Boulevard du Président Hoover  
Le Polychrome - 59000 LILLE  
Tél : 03 20 37 60 31  
Fax : 03 20 13 96 02  
Siret : 812 695 427 00011

 bund atelier d'architecture  
178 rue barthelemy delespaul  
59000 Lille - France  
atelier@bundarchitecte.com  
p. +33 6 12 95 10 23  
f. +33 9 81 06 99 37  
bundarchitecte.com  
siren 533 442 633

PC 1  
PLAN DE SITUATION  
ECH. 1/25 000e

A2

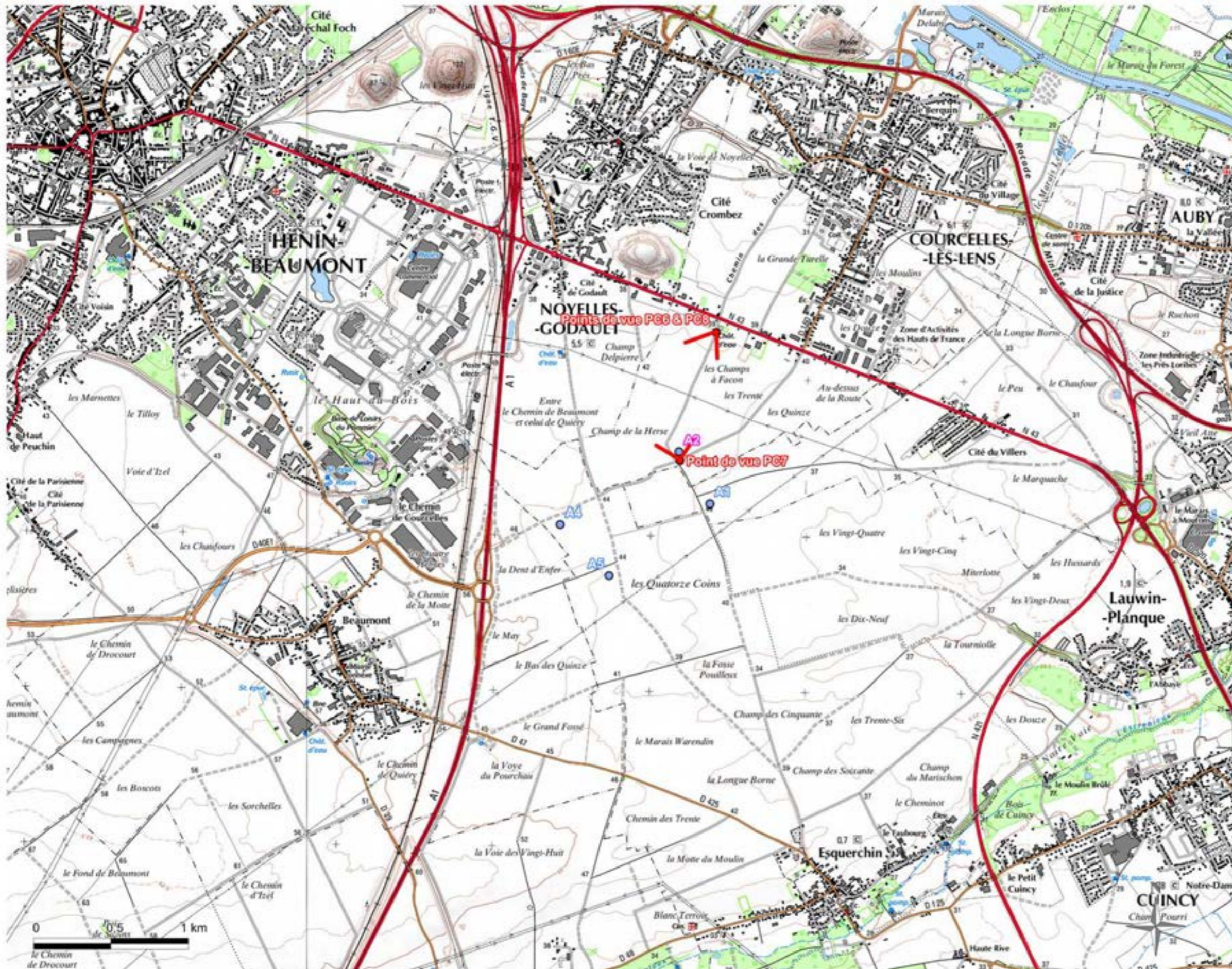



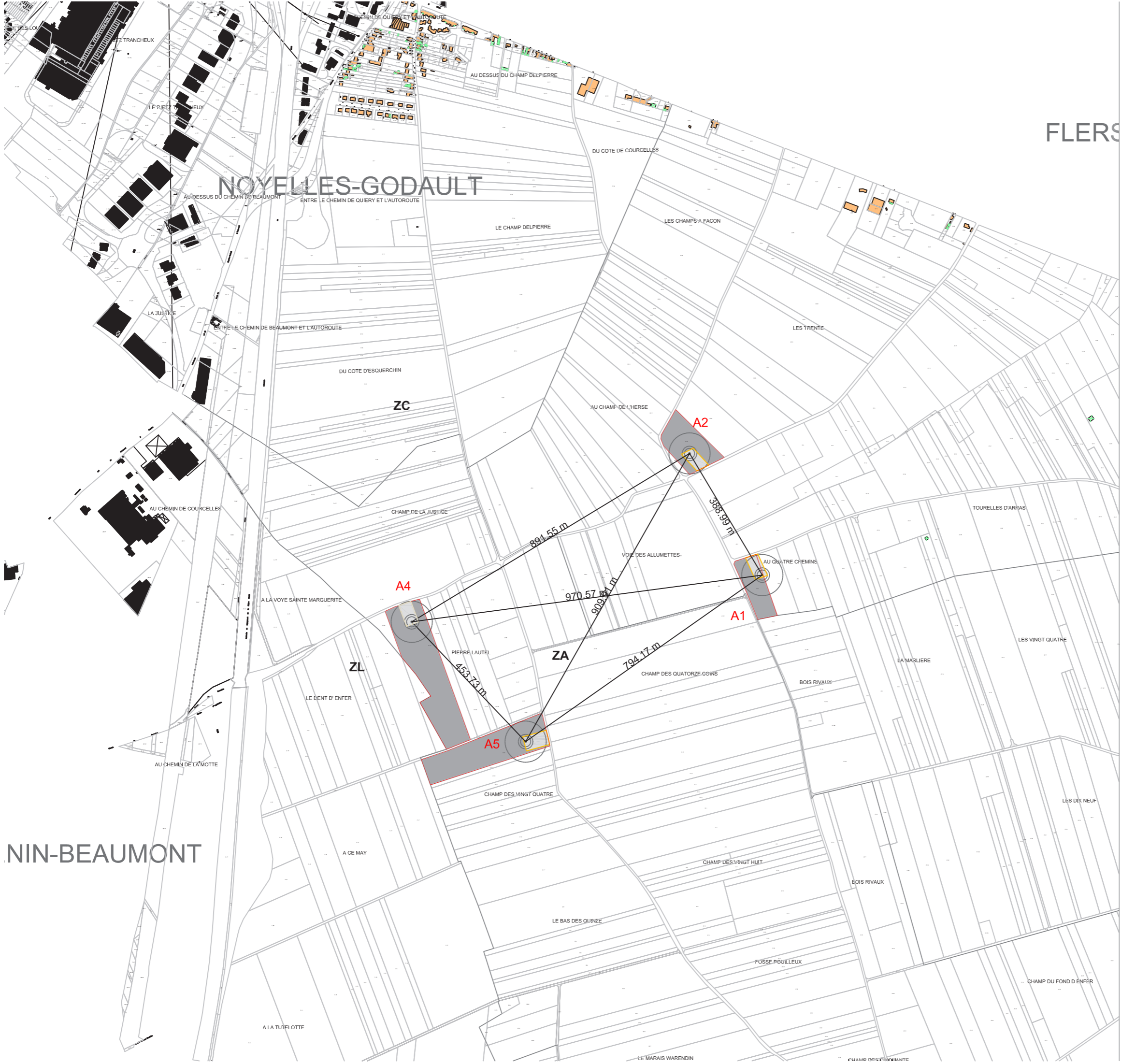

DEMANDE DE PERMIS DE CONSTRUIRE

DÉPARTEMENT DU PAS DE CALAIS  
COMMUNE DE COURCELLES-LES-LENS

FLERS

PROJET EOLIEN EXTENSION PLAINE  
D'ESCREBIEUX

MAITRISE D'OUVRAGE



LES VENTS DE L'EST ARTOIS S.A.S.  
521 boulevard du Président Hoover  
Le Polychrome  
59 800 LILLE  
Tél : 03.20.37.60.31  
Fax : 03.20.13.96.02

MAITRISE D'OEUVRE

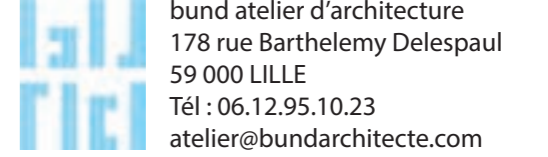

bund atelier d'architecture  
178 rue Barthelemy Delespaul  
59 000 LILLE  
Tél : 06.12.95.10.23  
atelier@bundarchitecte.com



LES VENTS DE L'EST ARTOIS SAS  
521 Boulevard du Président Hoover  
Le Polychrome - 59000 LILLE  
Tél : 03 20 37 60 31  
Fax : 03 20 13 96 02  
Siret : 812 695 427 00011



bund atelier d'architecture  
178 rue barthelemy delespaul  
59000 lille - france  
atelier@bundarchitecte.com  
p. 33 6 12 95 10 23  
f. 33 9 81 06 99 37  
bundarchitecte.com  
siren 533 442 633

PC 2  
PLAN D'IMPLANTATION  
ECH. 1/10 000e

A2



DU COTE D'ESQUERCHIN

ZC

AU CHAMP DE L'HERSE

A2

CHAMP DE LA JUSTICE

Point de vue - PC7

891.55 m

388.99 m

VOIE DES ALLUMETTES

970.57 m

909.01 m

AU QUATRE CHEMINS

A1

A4

A LA VOYE SAINTE MARGUERITE

ZA

794.17 m

PIERRE LAUTEL

453.73 m

ZL

LE DENT D' ENFER

CHAMP DES QUATORZE COINS

BOIS R

A5

CHAMP DES VINGT QUATRE

DEMANDE DE PERMIS DE CONSTRUIRE

DÉPARTEMENT DU PAS DE CALAIS  
COMMUNE DE COURCELLES-LES-LENS

PROJET EOLIEN EXTENSION PLAINE  
D'ESCREBIEUX

MAITRISE D'OUVRAGE



LES VENTS DE L'EST ARTOIS S.A.S.  
521 boulevard du Président Hoover  
Le Polychrome  
59 800 LILLE  
Tél : 03.20.37.60.31  
Fax : 03.20.13.96.02

MAITRISE D'OEUVRE

bund atelier d'architecture  
178 rue Barthelemy Delespaul  
59 000 LILLE  
Tél : 06.12.95.10.23  
atelier@bundarchitecte.com



PC 2  
PLAN D'IMPLANTATION  
ECH. 1/5 000e

A2

MAITRISE D'OUVRAGE



LES VENTS DE L'EST ARTOIS S.A.S.  
521 boulevard du Président Hoover  
Le Polychrome  
59 800 LILLE  
Tél : 03.20.37.60.31  
Fax : 03.20.13.96.02

MAITRISE D'OEUVRE

bund atelier d'architecture  
178 rue Barthelemy Delespaul  
59 000 LILLE  
Tél : 06.12.95.10.23  
atelier@bundarchitecte.com

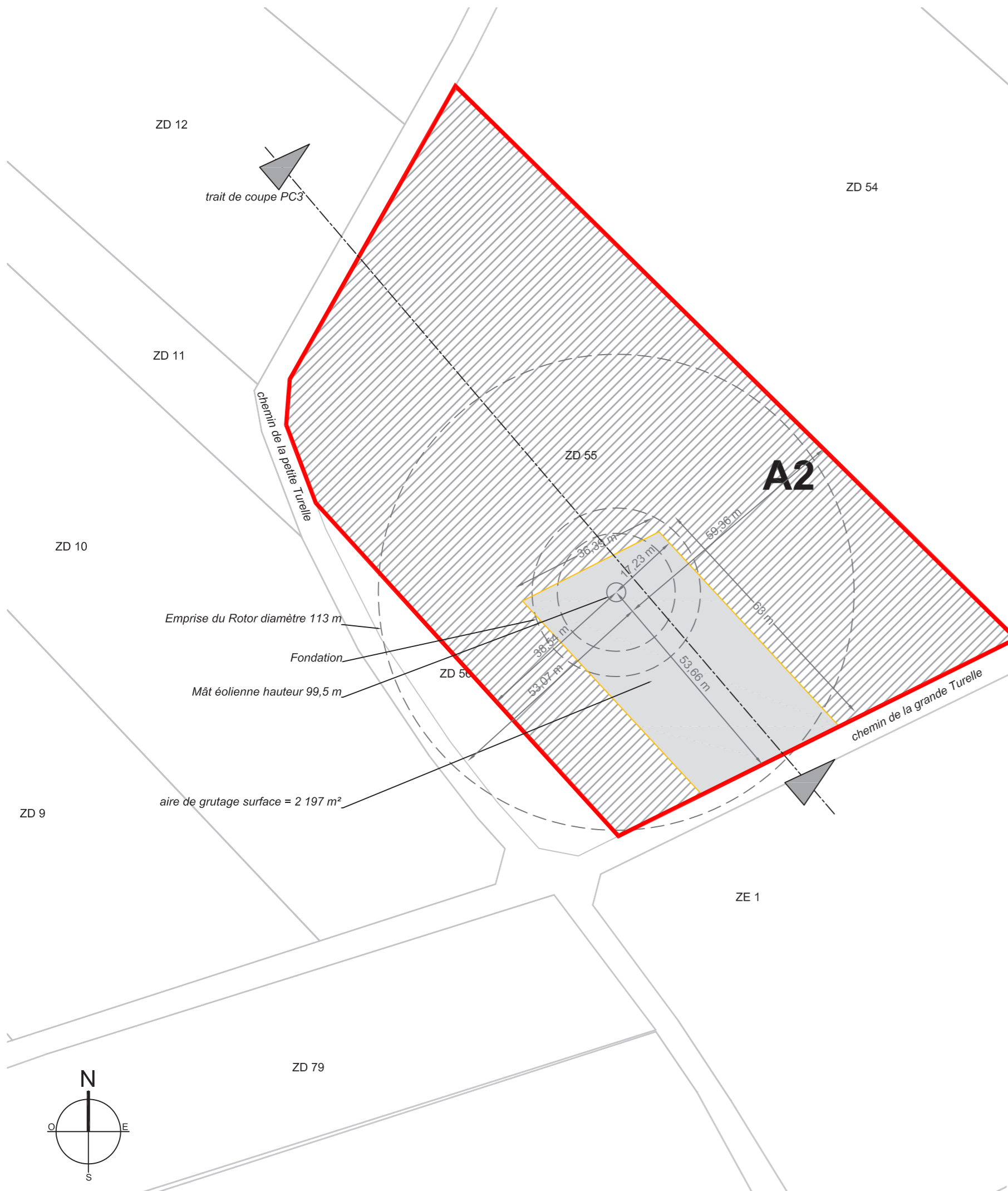

commune de Courcelles-Lens	références cadastrales ZD55	éolienne A2	
propriétaire SAFER Flandres Artois	Altitude (centre mât) du terrain 43 m NGF		
données lambert 93 700 005 7 033 829	données WGS84 N50°24'07.4" E003°00'00.3"	données lambert 1 647 178 1 300 542	données lambert 2 647 268 2 600 982

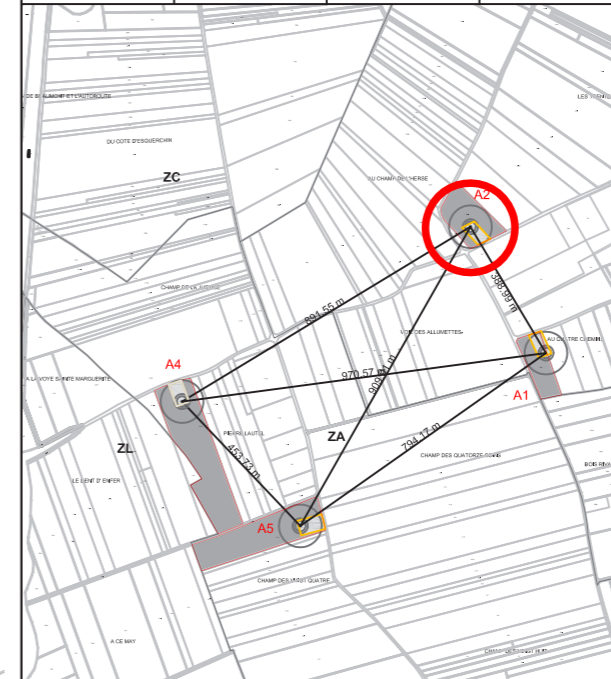

PC 2  
PLAN D'IMPLANTATION  
ECH. 1/1 000e

A2





LES VENTS DE L'EST ARTOIS S.A.S.  
521 boulevard du Président Hoover  
Le Polychrome  
59 800 LILLE  
Tél : 03.20.37.60.31  
Fax : 03.20.13.96.02

bund atelier d'architecture  
178 rue Barthelemy Delespaul  
59 000 LILLE  
Tél : 06.12.95.10.23  
atelier@bundarchitecte.com

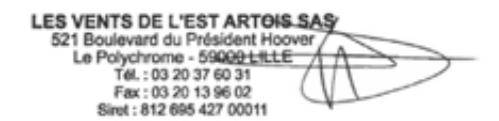
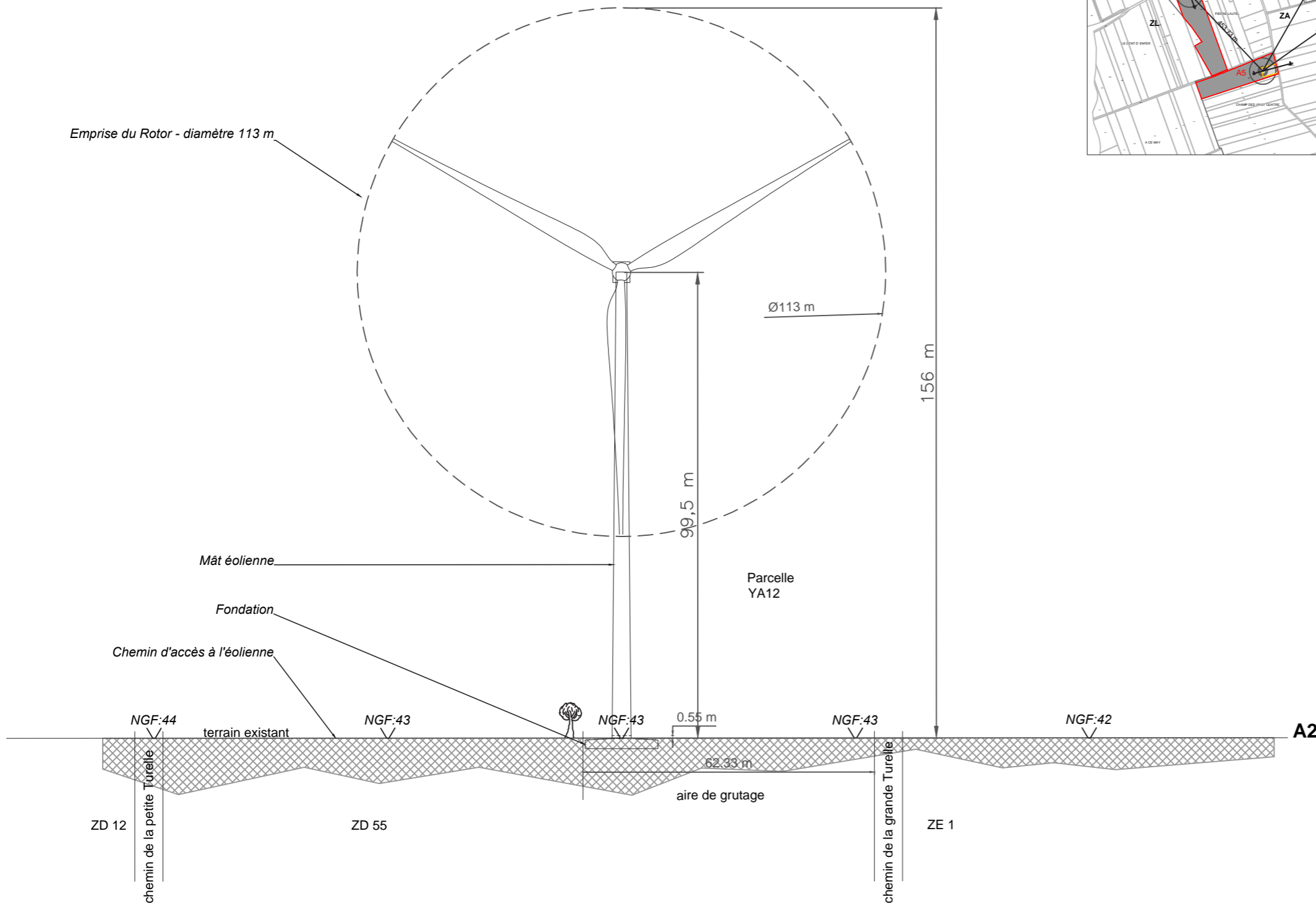
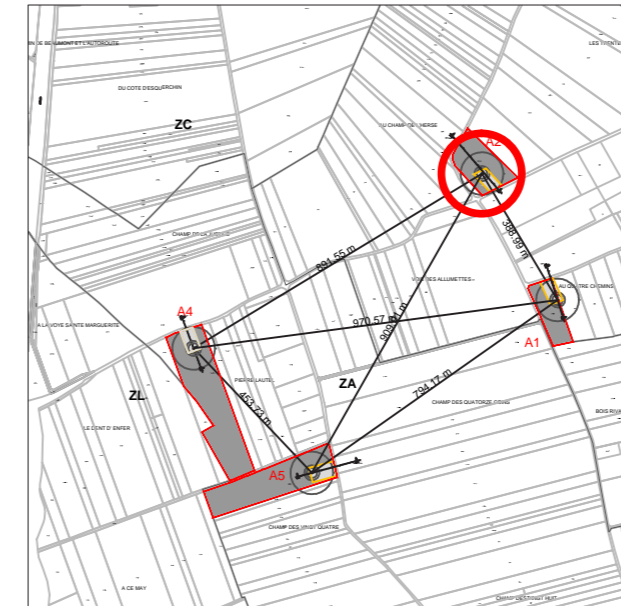

PC 3  
COUPE PAYSAGERE  
ECH. 1/1 000e

A2

Cette pièce PC4 a été rédigée en se référant à l'article R431-8 du Code de l'urbanisme :

1°) état initial du terrain :

Le projet s'inscrit en terrain agricole, sur une parcelle labourée.

Il n'y a pas de construction aux abords du projet.

Il n'y a pas de haie ou de bosquet à proximité du site.

La parcelle est desservie par le chemin rural dit de la Grande Turelle

2°) a : aménagement du terrain :

L'installation éolienne comporte une aire de grutage, une fondation et un réseau électrique souterrain, enterré à une profondeur minimum de 1 m. (cf. figure ci-contre).

2°) b : implantation, organisation, composition et volume des constructions nouvelles, notamment par rapport aux constructions ou paysages avoisinants :

L'éolienne est composée d'un mât de 99,5 m, diamètre au sol de 4,5 m), d'une nacelle contenant une génératrice, et d'un rotor tripale de 113 m de diamètre.

La fondation a un volume de 600 à 800 m<sup>3</sup>, enterrée de 3 à 5 m de profondeur.

L'aire de grutage sera plane et stabilisée, d'une surface de l'ordre de 2 197 m<sup>2</sup>.

2°) c : traitement des constructions, clotûres, végétations ou aménagements situés en limite de terrain :

Aucune clotûre et aucune plantation ne sera installée en limite de terrain.

2°) d : matériaux et couleurs des constructions :

L'éolienne est de couleur blanche.

Le mât et la nacelle sont en acier. Les pales sont composées d'époxy renforcé fibre de verre. La fondation est en béton. L'aire de grutage est composée de gravats et de matériaux concassés.

2°) e : traitement des espaces libres, notamment des plantations à conserver ou à créer :

L'éolienne est érigée en zone agricole. Il n'y a pas de modification des espaces libres, ni de plantation à déterminer.

2°) f : organisation et aménagement des accès au terrain, aux constructions et aires de stationnement :

La parcelle est desservie par un chemin rural dit de la Grande Turelle.

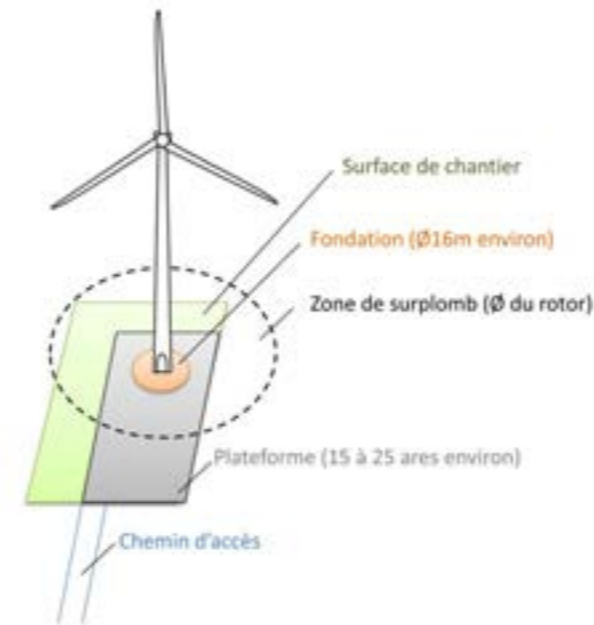

DEMANDE DE PERMIS DE CONSTRUIRE

DÉPARTEMENT DU PAS DE CALAIS  
COMMUNE DE COURCELLES-LES-LENS

PROJET EOLIEN EXTENSION PLAINE  
D'ESCREBIEUX

MAITRISE D'OUVRAGE



LES VENTS DE L'EST ARTOIS S.A.S.  
521 boulevard du Président Hoover  
Le Polychrome  
59 800 LILLE  
Tél : 03.20.37.60.31  
Fax : 03.20.13.96.02

MAITRISE D'OEUVRE

bund atelier d'architecture  
178 rue Barthelemy Delespaul  
59 000 LILLE  
Tél : 06.12.95.10.23  
atelier@bundarchitecte.com



PC 4  
NOTICE

A2



MAITRISE D'OUVRAGE



LES VENTS DE L'EST ARTOIS S.A.S.  
521 boulevard du Président Hoover  
Le Polychrome  
59 800 LILLE  
Tél : 03.20.37.60.31  
Fax : 03.20.13.96.02

MAITRISE D'OEUVRE

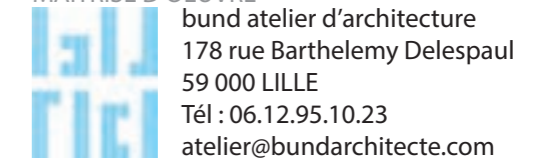

bund atelier d'architecture  
178 rue Barthelemy Delespaul  
59 000 LILLE  
Tél : 06.12.95.10.23  
atelier@bundarchitecte.com

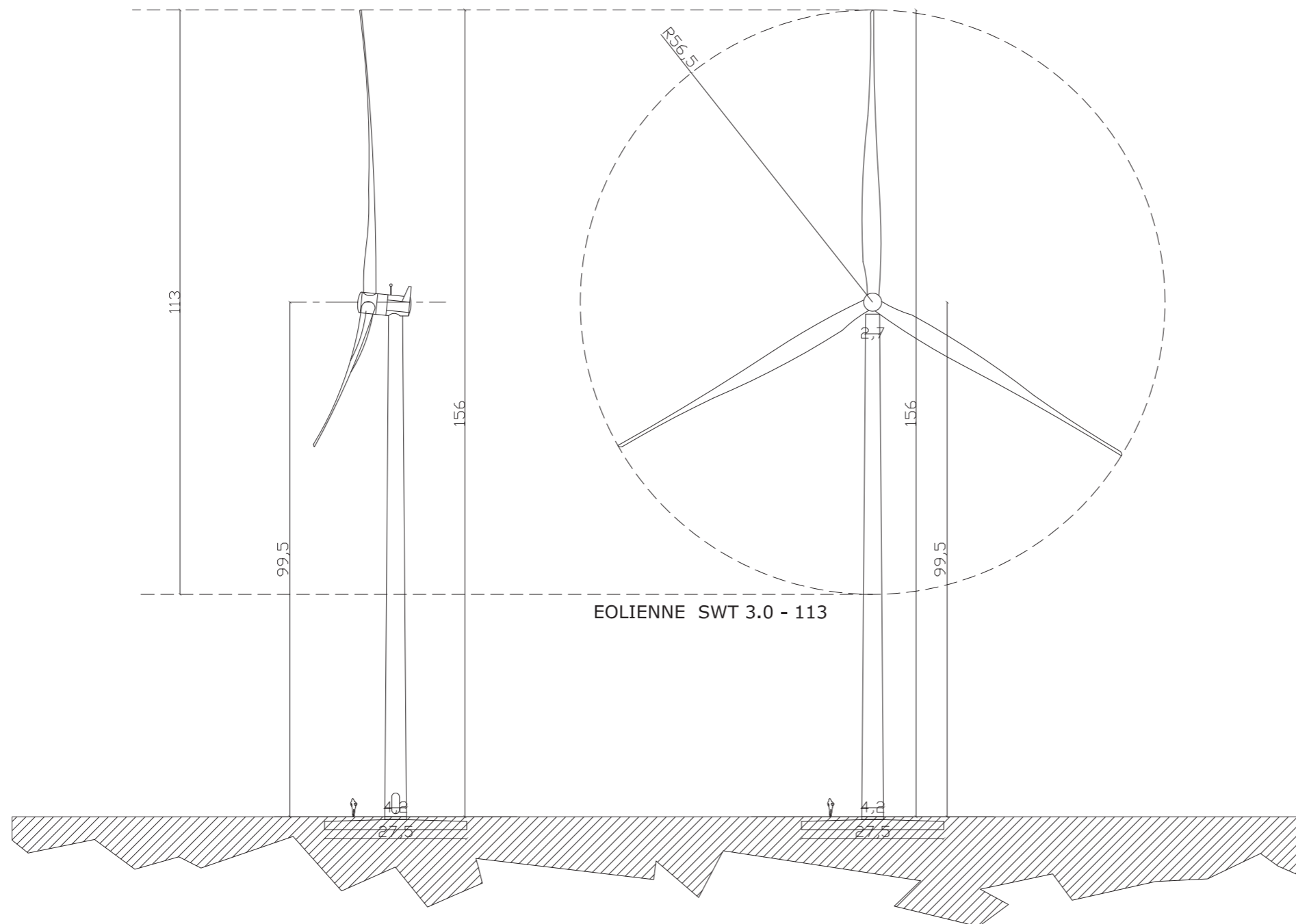

PC 5  
FACADE EOLIENNE

A2



DEMANDE DE PERMIS DE CONSTRUIRE

DÉPARTEMENT DU PAS DE CALAIS  
COMMUNE DE COURCELLES-LES-LENS

PROJET EOLIEN EXTENSION PLAINE  
D'ESCREBIEUX

MAITRISE D'OUVRAGE



LES VENTS DE L'EST ARTOIS S.A.S.  
521 boulevard du Président Hoover  
Le Polychrome  
59 800 LILLE  
Tél : 03.20.37.60.31  
Fax : 03.20.13.96.02

MAITRISE D'OEUVRE

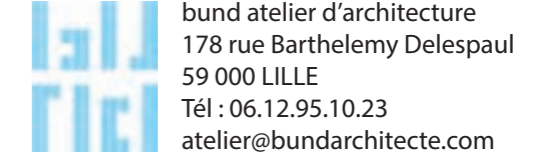

PC 6  
INSERTION DU PROJET  
DANS SON ENVIRONNE-  
MENT

A2





DEMANDE DE PERMIS DE CONSTRUIRE

DÉPARTEMENT DU PAS DE CALAIS  
COMMUNE DE COURCELLES-LES-LENS

PROJET EOLIEN EXTENSION PLAINE  
D'ESCREBIEUX

MAITRISE D'OUVRAGE



LES VENTS DE L'EST ARTOIS S.A.S.  
521 boulevard du Président Hoover  
Le Polychrome  
59 800 LILLE  
Tél : 03.20.37.60.31  
Fax : 03.20.13.96.02

MAITRISE D'OEUVRE

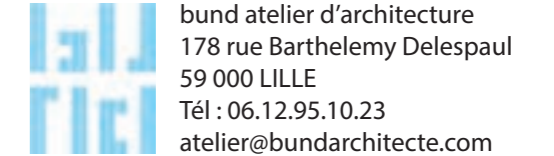

PC 7  
PHOTOGRAPHIE DU TER-  
RAIN DANS L'ENVIRON-  
NEMENT PROCHE

A2





## DEMANDE DE PERMIS DE CONSTRUIRE

DÉPARTEMENT DU PAS DE CALAIS  
COMMUNE DE COURCELLES-LES-LENS

PROJET EOLIEN EXTENSION PLAINE  
D'ESCREBIEUX

MAITRISE D'OUVRAGE



LES VENTS DE L'EST ARTOIS S.A.S.  
521 boulevard du Président Hoover  
Le Polychrome  
59 800 LILLE  
Tél : 03.20.37.60.31  
Fax : 03.20.13.96.02

MAITRISE D'OEUVRE



bund atelier d'architecture  
178 rue Barthelemy Delespaul  
59 000 LILLE  
Tél : 06.12.95.10.23  
atelier@bundarchitecte.com



LES VENTS DE L'EST ARTOIS SAS  
521 Boulevard du Président Hoover  
Le Polychrome - 59000 LILLE  
Tél : 03 20 37 60 31  
Fax : 03 20 13 96 02  
Siret : 812 695 427 00011



bund atelier d'architecture  
178 rue barthelemy delespaul  
59000 lille - france  
atelier@bundarchitecte.com  
p. + 33 6 12 95 10 23  
f. + 33 9 81 06 99 37  
bundarchitecte.com  
siren 533 442 633

PC 8  
PHOTOGRAPHIE DU TER-  
RAIN DANS LE PAYSAGE  
LOINTAIN

A2





LES VENTS DE L'EST ARTOIS S.A.S.  
521 boulevard du Président Hoover  
Le Polychrome  
59 800 LILLE  
Tél : 03.20.37.60.31  
Fax : 03.20.13.96.02

 bund atelier d'architecture  
178 rue Barthelemy Delespaul  
59 000 LILLE  
Tél : 06.12.95.10.23  
atelier@bundarchitecte.com



PARCELLE D'IMPLANTATION  
DE L'ÉOLIENNE A2

PROJET ÉOLIEN  
EXTENSION PLAINE D'ESCREBIEUX

Novembre 2016  
Echelle : 1/3000  
Réf. : XPE/md  
Copyright IGN BD Ortho



 Parcelle d'implantation

LES VENTS DE L'EST ARTOIS SAS  
521 Boulevard du Président Hoover  
Le Polychrome - 59000 LILLE  
Tél : 03 20 37 60 31  
Fax : 03 20 13 96 02  
Siret : 812 695 427 00011



 bund atelier d'architecture  
178 rue barthelemy delespaul  
59000 lille - france  
atelier@bundarchitecte.com  
p. + 33 6 12 95 10 23  
f. + 33 9 81 06 99 37  
bundarchitecte.com  
siren 533 442 633

PC ANNEXES  
PHOTOGRAPHIE  
AERIENNE

A2

# DEMANDE DE PERMIS DE CONSTRUIRE

DÉPARTEMENT DU NORD  
COMMUNE DE ESQUERCHIN

PROJET EOLIEN PLAINE D'ESCREBIEUX  
EOLIENNE A4

Novembre 2017

MAITRISE D'OUVRAGE  
LES VENTS DE L'EST ARTOIS S.A.S.  
521 boulevard du Président Hoover  
Le Polychrome  
59 800 LILLE  
Tél : 03.20.37.60.31  
Fax : 03.20.13.96.02

**LES VENTS DE L'EST ARTOIS SAS**  
521 Boulevard du Président Hoover  
Le Polychrome - 59000 LILLE  
Tél : 03 20 37 60 31  
Fax : 03 20 13 96 02  
Siret : 812 695 427 00011



**bund atelier d'architecture**  
178 rue barthelemy delespaul  
59000 Lille - France  
atelier@bundarchitecte.com  
p. + 33 6 12 95 10 23  
f. + 33 9 81 04 99 37  
bundarchitecte.com  
siren 533 442 633



MAITRISE D'OEUVRE  
bund atelier d'architecture  
178 rue Barthelemy Delespaul  
59 000 LILLE  
Tél : 06.12.95.10.23  
atelier@bundarchitecte.com





# ANNEXES A4

Pièces obligatoires

Demande de Permis de Construire





LES VENTS DE L'EST ARTOIS S.A.S.  
521 boulevard du Président Hoover  
Le Polychrome  
59 800 LILLE  
Tél : 03.20.37.60.31  
Fax : 03.20.13.96.02

bund atelier d'architecture  
178 rue Barthelemy Delespaul  
59 000 LILLE  
Tél : 06.12.95.10.23  
atelier@bundarchitecte.com

LES VENTS DE L'EST ARTOIS SAS  
521 Boulevard du Président Hoover  
Le Polychrome - 59000 LILLE  
Tél : 03 20 37 60 31  
Fax : 03 20 13 96 02  
Siret : 812 695 427 00011

bund atelier d'architecture  
178 rue barthelemy delespaul  
59000 lille - france  
atelier@bundarchitecte.com  
p. +33 6 12 95 10 23  
f. +33 9 81 06 99 37  
bundarchitecte.com  
siren 533 442 633

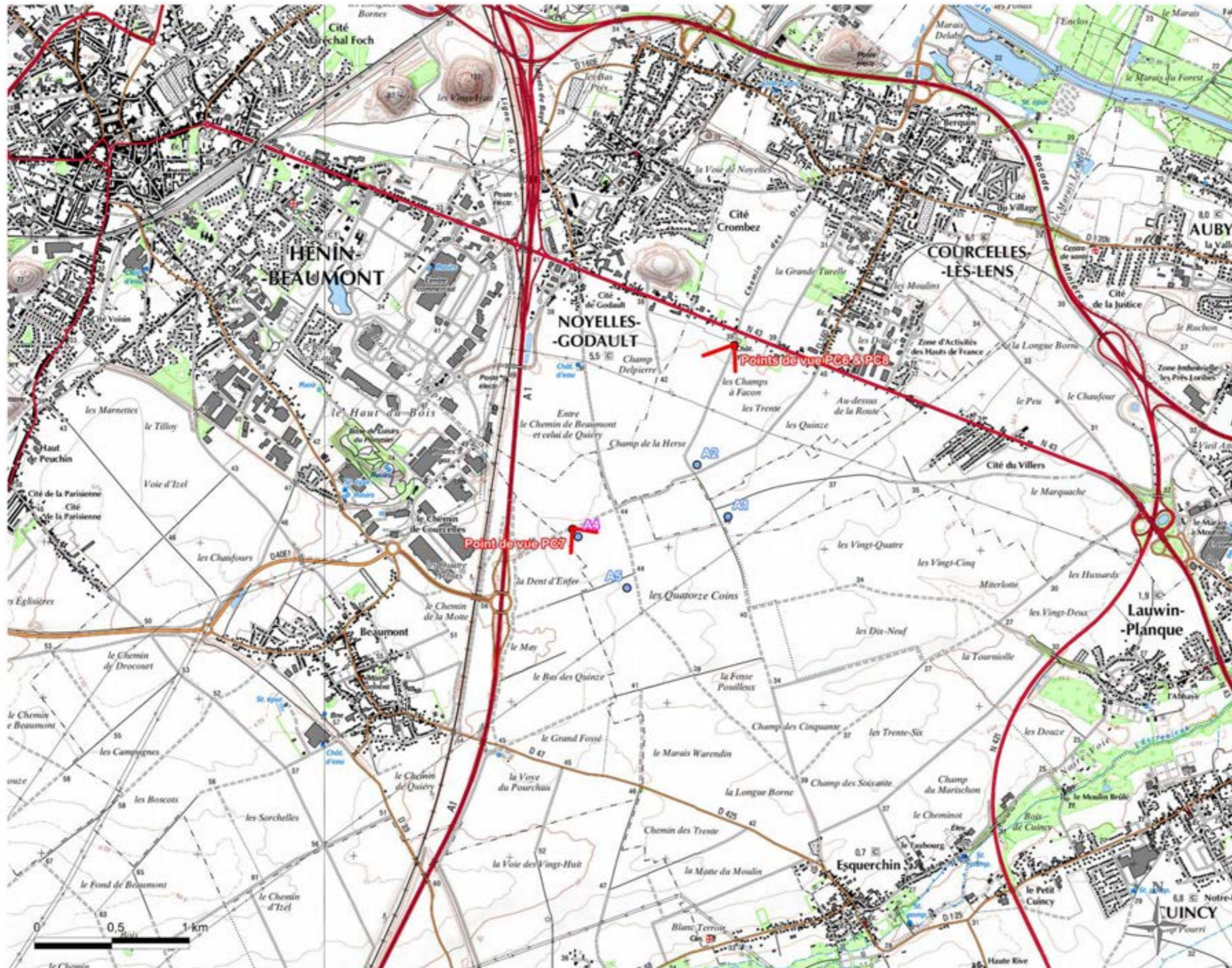

PC 1  
PLAN DE SITUATION  
ECH. 1/25 000e

A4



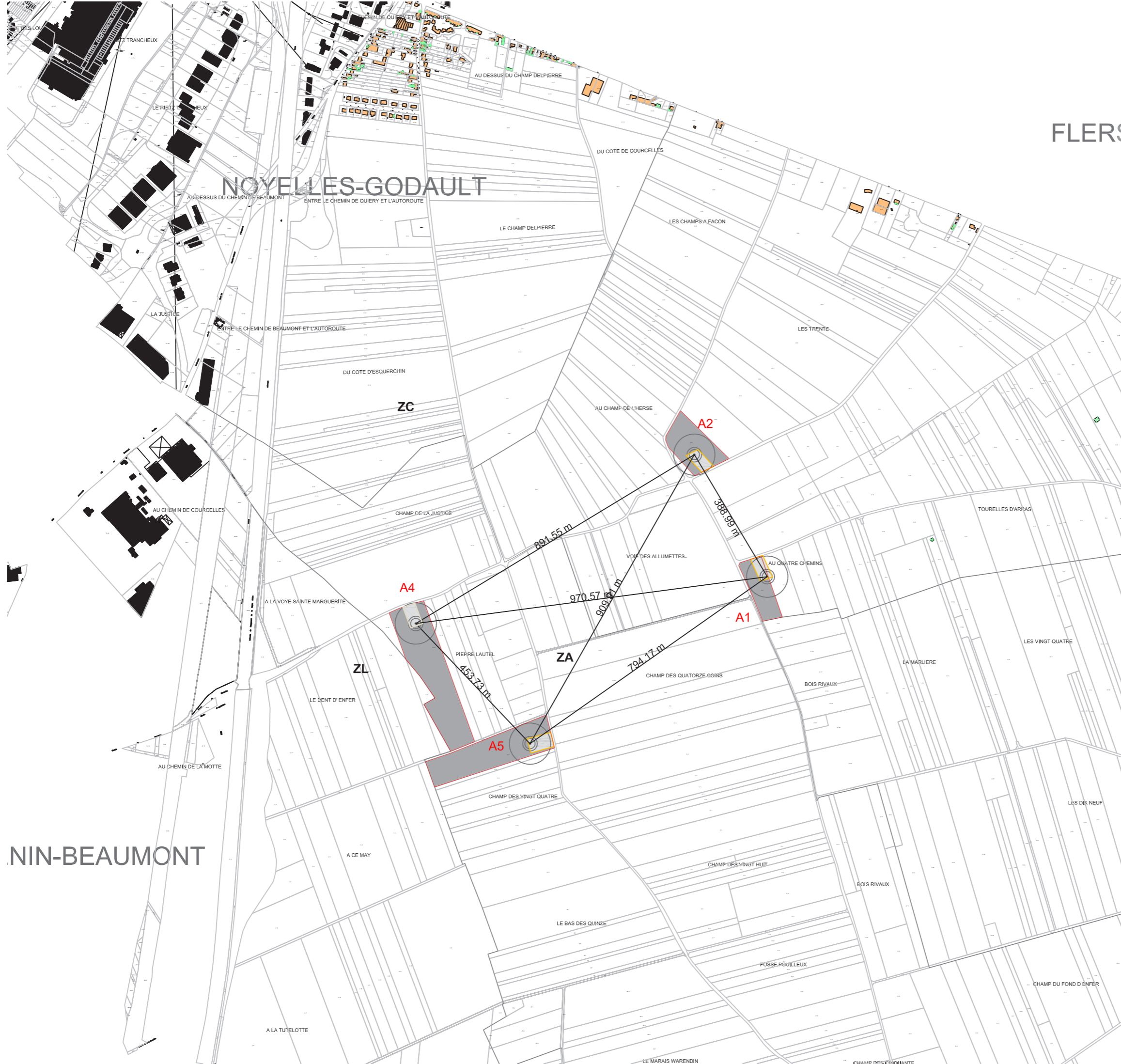

DEMANDE DE PERMIS DE CONSTRUIRE

DÉPARTEMENT DU NORD  
COMMUNE D'ESQUERCHIN

FLERS

PROJET EOLIEN EXTENSION PLAINE  
D'ESCREBIEUX

MAITRISE D'OUVRAGE



LES VENTS DE L'EST ARTOIS S.A.S.  
521 boulevard du Président Hoover  
Le Polychrome  
59 800 LILLE  
Tél : 03.20.37.60.31  
Fax : 03.20.13.96.02

MAITRISE D'OEUVRE

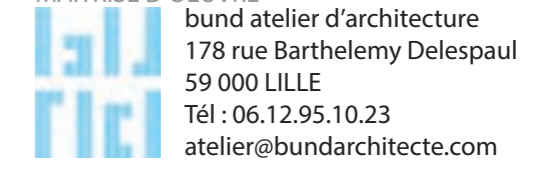

bund atelier d'architecture  
178 rue Barthelemy Delespaul  
59 000 LILLE  
Tél : 06.12.95.10.23  
atelier@bundarchitecte.com



PC 2  
PLAN D'IMPLANTATION  
ECH. 1/10 000e

A4



LES VENTS DE L'EST ARTOIS S.A.S.  
521 boulevard du Président Hoover  
Le Polychrome  
59 800 LILLE  
Tél : 03.20.37.60.31  
Fax : 03.20.13.96.02

 bund atelier d'architecture  
178 rue Barthelemy Delespaul  
59 000 LILLE  
Tél : 06.12.95.10.23  
atelier@bundarchitecte.com

LES VENTS DE L'EST ARTOIS SAS  
521 Boulevard du Président Hoover  
Le Polychrome - 59000 LILLE  
Tél : 03 20 37 60 31  
Fax : 03 20 13 96 02  
Siret : 812 695 427 00011

 bund atelier d'architecture  
178 rue barthelemy delespaul  
59000 lille - france  
atelier@bundarchitecte.com  
t. +33 6 12 95 10 23  
f. +33 9 81 06 99 37  
bundarchitecte.com  
siren 533 442 633

# PC 2

## PLAN D'IMPLANTATION

ECH. 1/5 000e

# A4

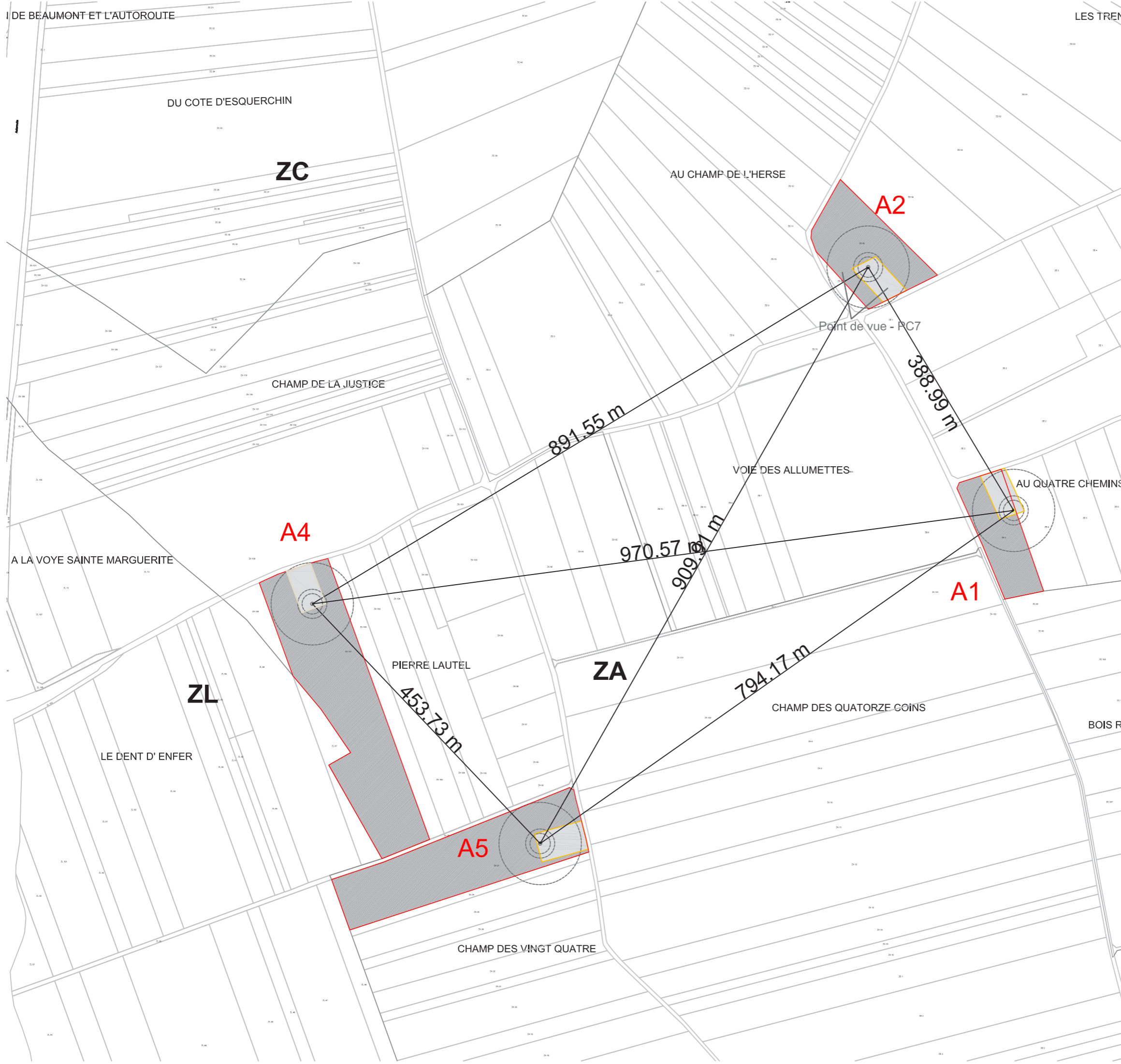



MAITRISE D'OUVRAGE



LES VENTS DE L'EST ARTOIS S.A.S.  
521 boulevard du Président Hoover  
Le Polychrome  
59 800 LILLE  
Tél : 03.20.37.60.31  
Fax : 03.20.13.96.02

MAITRISE D'OEUVRE

bund atelier d'architecture  
178 rue Barthelemy Delespaul  
59 000 LILLE  
Tél : 06.12.95.10.23  
atelier@bundarchitecte.com

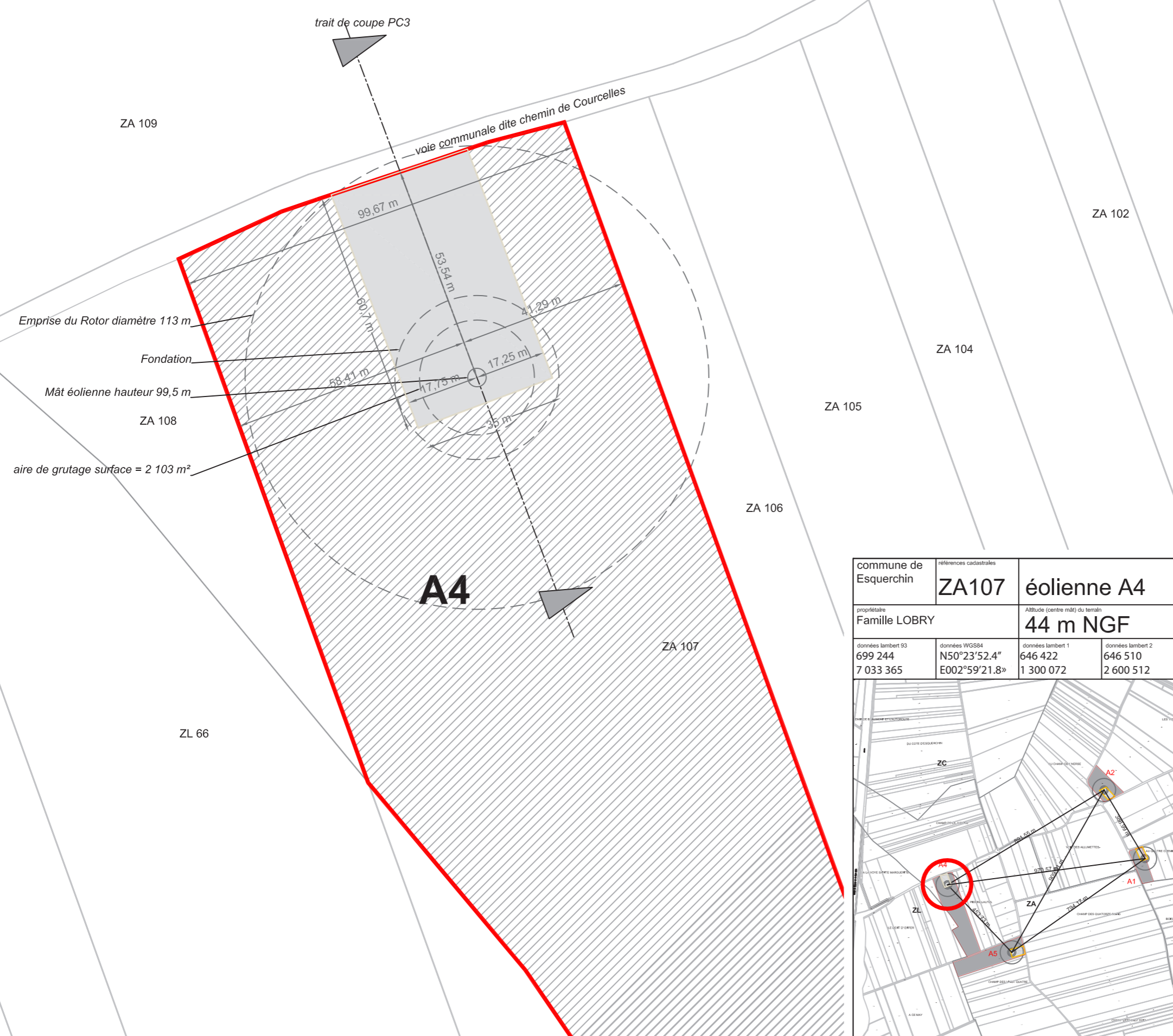

commune de Esquerchin	références cadastrales <b>ZA107</b>	<b>éolienne A4</b>	
propriétaire Famille LOBRY	Altitude (centre mât) du terrain <b>44 m NGF</b>		
données lambert 93 699 244 7 033 365	données WGS84 N50°23'52.4" E002°59'21.8"	données lambert 1 646 422 1 300 072	données lambert 2 646 510 2 600 512

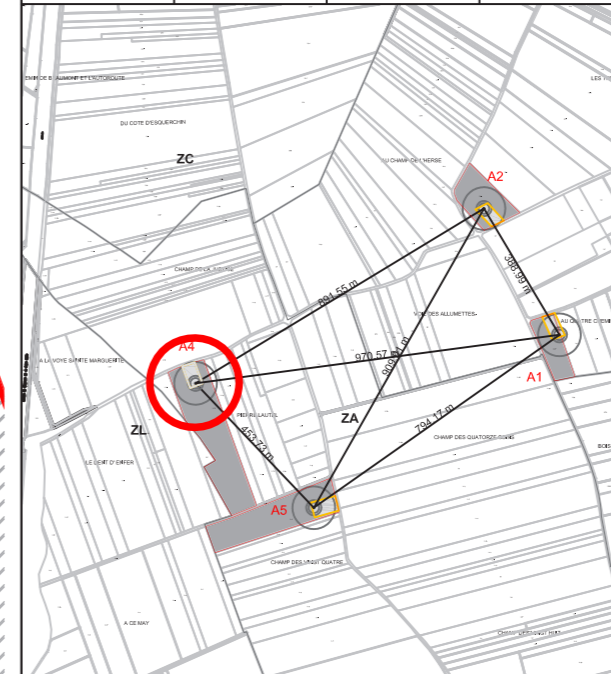

**PC 2**  
PLAN D'IMPLANTATION  
ECH. 1/1 000e

**A4**

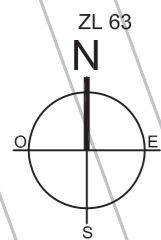



LES VENTS DE L'EST ARTOIS S.A.S.  
521 boulevard du Président Hoover  
Le Polychrome  
59 800 LILLE  
Tél : 03.20.37.60.31  
Fax : 03.20.13.96.02

bund atelier d'architecture  
178 rue Barthelemy Delespaul  
59 000 LILLE  
Tél : 06.12.95.10.23  
atelier@bundarchitecte.com

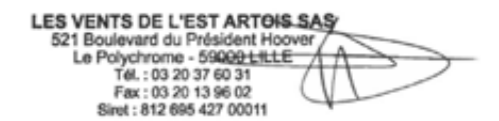
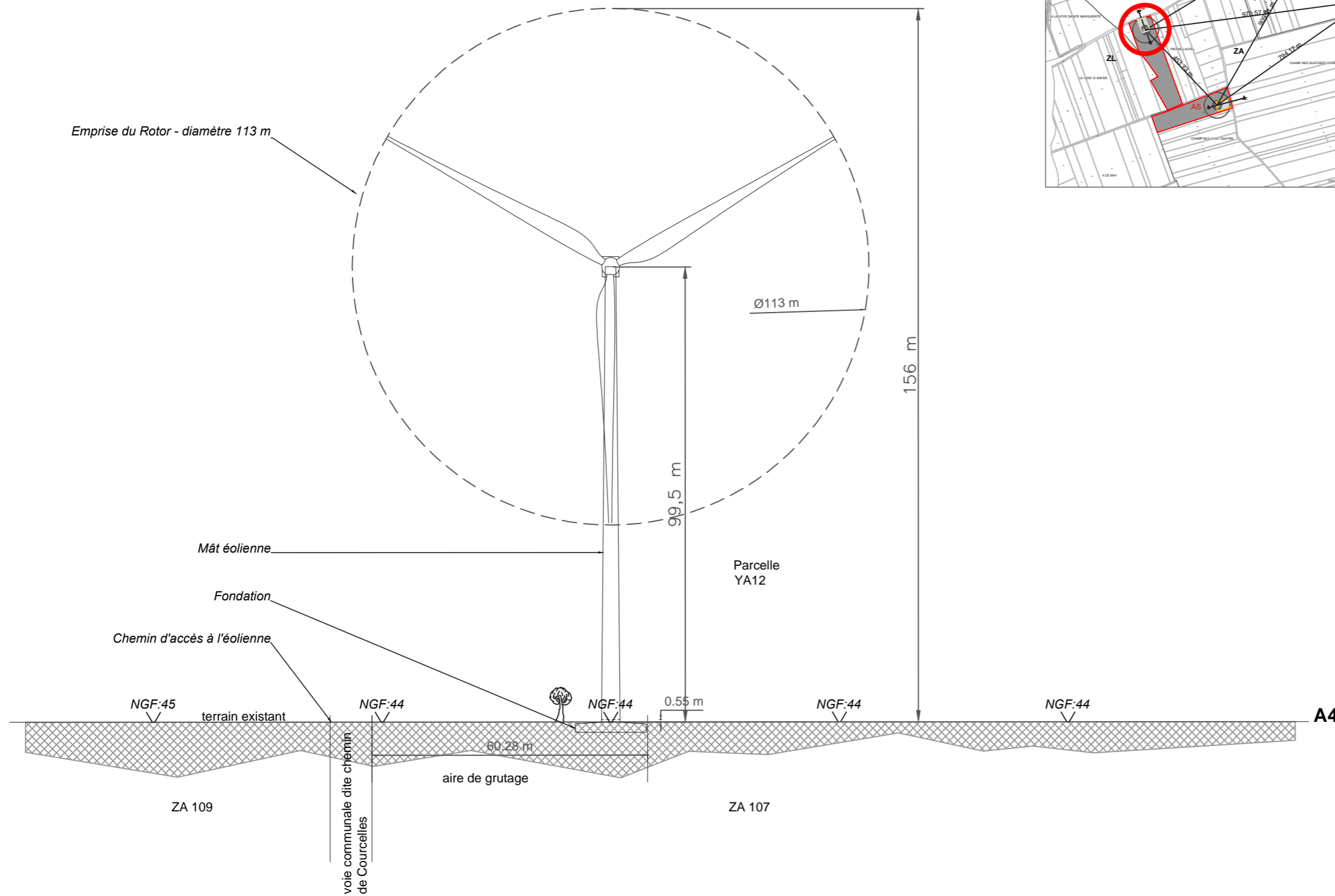
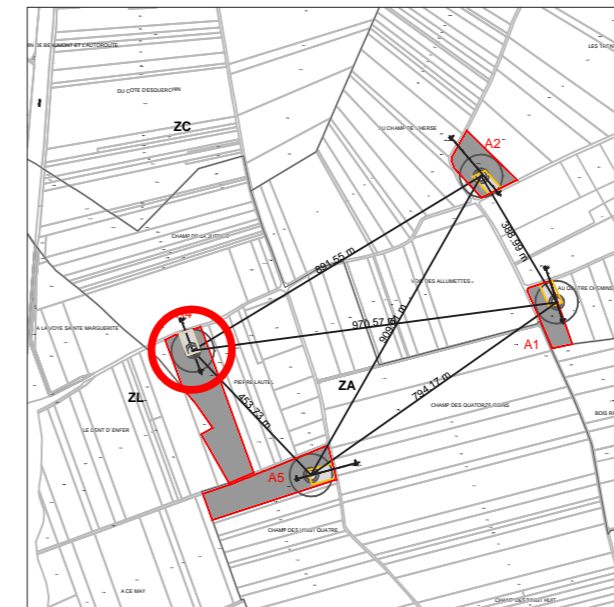

PC 3  
COUPE PAYSAGERE  
ECH. 1/1 000e

A4



Cette pièce PC4 a été rédigée en se référant à l'article R431-8 du Code de l'urbanisme :

1°) état initial du terrain :

Le projet s'inscrit en terrain agricole, sur une parcelle labourée.

Il n'y a pas de construction aux abords du projet.

Il n'y a pas de haie ou de bosquet à proximité du site.

La parcelle est desservie par le chemin rural dit de Beaumont à Courcelles

2°) a : aménagement du terrain :

L'installation éolienne comporte une aire de grutage, une fondation et un réseau électrique souterrain, enterré à une profondeur minimum de 1 m. (cf. figure ci-contre).

2°) b : implantation, organisation, composition et volume des constructions nouvelles, notamment par rapport aux constructions ou paysages avoisinants :

L'éolienne est composée d'un mât de 99,5 m, diamètre au sol de 4,5 m), d'une nacelle contenant une génératrice, et d'un rotor tripale de 113 m de diamètre.

La fondation a un volume de 600 à 800 m<sup>3</sup>, enterrée de 3 à 5 m de profondeur.

L'aire de grutage sera plane et stabilisée, d'une surface de l'ordre de 2 170 m<sup>2</sup>

2°) c : traitement des constructions, clotûres, végétations ou aménagements situés en limite de terrain :

Aucune clotûre et aucune plantation ne sera installée en limite de terrain.

2°) d : matériaux et couleurs des constructions :

L'éolienne est de couleur blanche.

Le mât et la nacelle sont en acier. Les pales sont composées d'époxy renforcé fibre de verre. La fondation est en béton. L'aire de grutage est composée de gravats et de matériaux concassés.

2°) e : traitement des espaces libres, notamment des plantations à conserver ou à créer :

L'éolienne est érigée en zone agricole. Il n'y a pas de modification des espaces libres, ni de plantation à déterminer.

2°) f : organisation et aménagement des accès au terrain, aux constructions et aires de stationnement :

La parcelle est desservie par le chemin rural dit de Beaumont à Courcelles

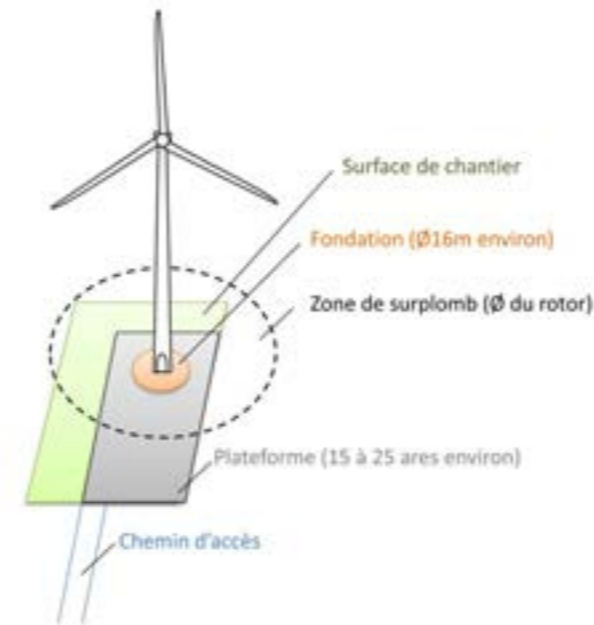

## DEMANDE DE PERMIS DE CONSTRUIRE

DÉPARTEMENT DU NORD  
COMMUNE D'ESQUERCHIN

## PROJET EOLIEN EXTENSION PLAINE D'ESCREBIEUX

MAITRISE D'OUVRAGE



LES VENTS DE L'EST ARTOIS S.A.S.  
521 boulevard du Président Hoover  
Le Polychrome  
59 800 LILLE  
Tél : 03.20.37.60.31  
Fax : 03.20.13.96.02

MAITRISE D'OEUVRE

bund atelier d'architecture  
178 rue Barthelemy Delespaul  
59 000 LILLE  
Tél : 06.12.95.10.23  
atelier@bundarchitecte.com



# PC 4 NOTICE

# A4

MAITRISE D'OUVRAGE



LES VENTS DE L'EST ARTOIS S.A.S.  
521 boulevard du Président Hoover  
Le Polychrome  
59 800 LILLE  
Tél : 03.20.37.60.31  
Fax : 03.20.13.96.02

MAITRISE D'OEUVRE

 bund atelier d'architecture  
178 rue Barthelemy Delespaul  
59 000 LILLE  
Tél : 06.12.95.10.23  
atelier@bundarchitecte.com

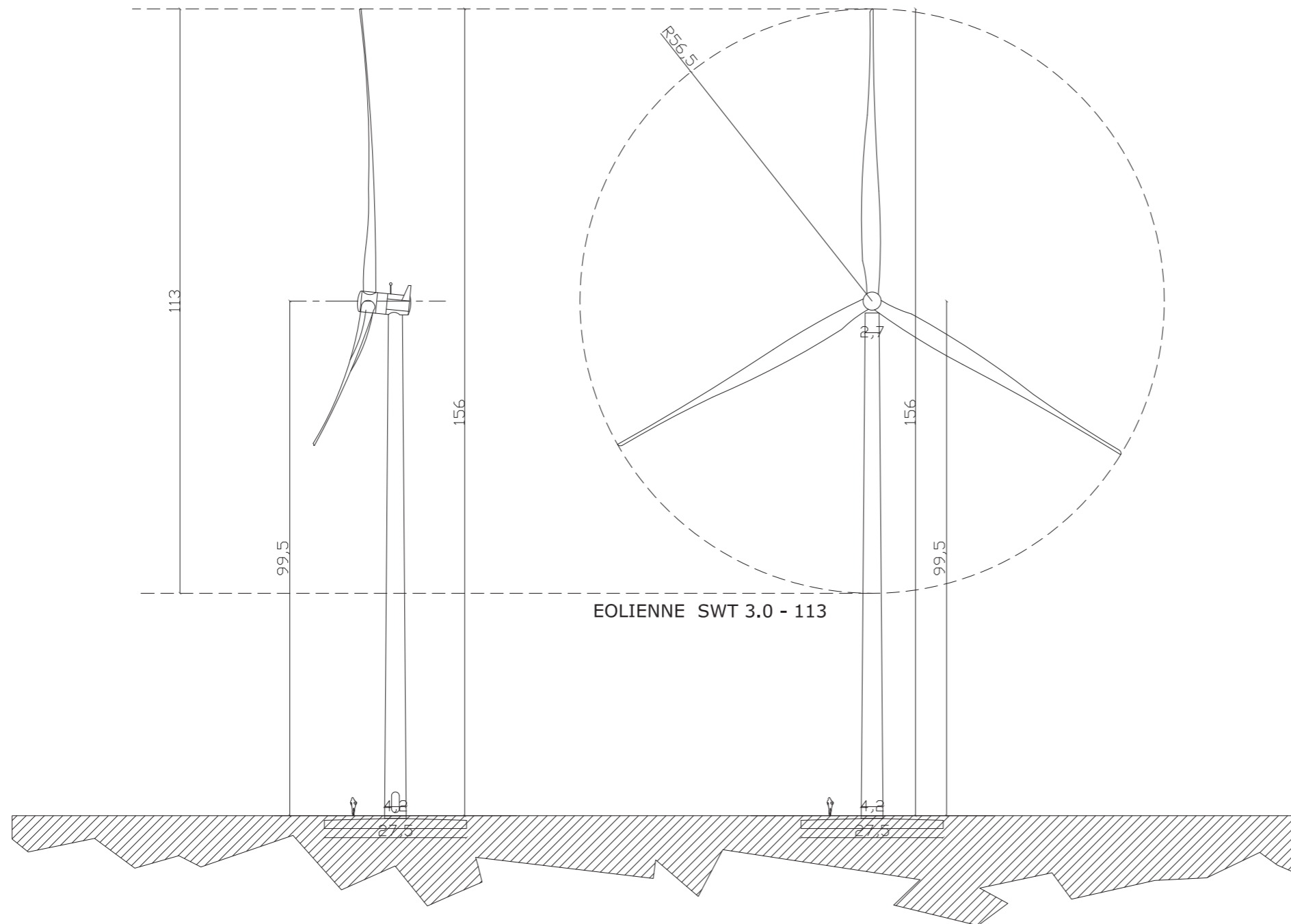

LES VENTS DE L'EST ARTOIS SAS  
521 Boulevard du Président Hoover  
Le Polychrome - 59000 LILLE  
Tél : 03 20 37 60 31  
Fax : 03 20 13 96 02  
Siret : 812 695 427 00011

 bund atelier d'architecture  
178 rue barthelemy delespaul  
59000 lille - france  
atelier@bundarchitecte.com  
p. + 33 6 12 95 10 23  
t. + 33 9 81 06 99 37  
bundarchitecte.com  
siren 533 442 633

PC 5  
FACADE EOLIENNE

A4



# DEMANDE DE PERMIS DE CONSTRUIRE

DÉPARTEMENT DU NORD  
COMMUNE D'ESQUERCHIN

PROJET EOLIEN EXTENSION PLAINE  
D'ESCREBIEUX

MAITRISE D'OUVRAGE



LES VENTS DE L'EST ARTOIS S.A.S.  
521 boulevard du Président Hoover  
Le Polychrome  
59 800 LILLE  
Tél : 03.20.37.60.31  
Fax : 03.20.13.96.02

MAITRISE D'OEUVRE

 bund atelier d'architecture  
178 rue Barthelemy Delespaul  
59 000 LILLE  
Tél : 06.12.95.10.23  
atelier@bundarchitecte.com



LES VENTS DE L'EST ARTOIS SAS  
521 Boulevard du Président Hoover  
Le Polychrome - 59000 LILLE  
Tél : 03 20 37 60 31  
Fax : 03 20 13 96 02  
Siret : 812 695 427 00011

 bund atelier d'architecture  
178 rue barthelemy delespaul  
59000 lille - france  
atelier@bundarchitecte.com  
p. +33 6 12 95 10 23  
f. +33 9 81 06 99 37  
bundarchitecte.com  
siren 533 442 633

## PC 6

INSERTION DU PROJET  
DANS SON ENVIRONNE-  
MENT

# A4





DEMANDE DE PERMIS DE CONSTRUIRE

DÉPARTEMENT DU NORD  
COMMUNE D'ESQUERCHIN

PROJET EOLIEN EXTENSION PLAINE  
D'ESCREBIEUX

MAITRISE D'OUVRAGE



LES VENTS DE L'EST ARTOIS S.A.S.  
521 boulevard du Président Hoover  
Le Polychrome  
59 800 LILLE  
Tél : 03.20.37.60.31  
Fax : 03.20.13.96.02

MAITRISE D'OEUVRE

 bund atelier d'architecture  
178 rue Barthelemy Delespaul  
59 000 LILLE  
Tél : 06.12.95.10.23  
atelier@bundarchitecte.com

**LES VENTS DE L'EST ARTOIS SAS**  
521 Boulevard du Président Hoover  
Le Polychrome - 59000 LILLE  
Tél : 03 20 37 60 31  
Fax : 03 20 13 96 02  
Siret : 812 695 427 00011



 bund atelier d'architecture  
178 rue barthelemy delespaul  
59000 lille - france  
atelier@bundarchitecte.com  
p. + 33 6 12 95 10 23  
f. + 33 9 81 06 99 37  
bundarchitecte.com  
siren 533 442 633

**PC 7**  
PHOTOGRAPHIE DU TER-  
RAIN DANS L'ENVIRON-  
NEMENT PROCHE

**A4**





## DEMANDE DE PERMIS DE CONSTRUIRE

DÉPARTEMENT DU NORD  
COMMUNE D'ESQUERCHIN

PROJET EOLIEN EXTENSION PLAINE  
D'ESCREBIEUX

MAITRISE D'OUVRAGE



LES VENTS DE L'EST ARTOIS S.A.S.  
521 boulevard du Président Hoover  
Le Polychrome  
59 800 LILLE  
Tél : 03.20.37.60.31  
Fax : 03.20.13.96.02

MAITRISE D'OEUVRE



bund atelier d'architecture  
178 rue Barthelemy Delespaul  
59 000 LILLE  
Tél : 06.12.95.10.23  
atelier@bundarchitecte.com



LES VENTS DE L'EST ARTOIS SAS  
521 Boulevard du Président Hoover  
Le Polychrome - 59000 LILLE  
Tél : 03 20 37 60 31  
Fax : 03 20 13 96 02  
Siret : 812 695 427 00011



bund atelier d'architecture  
178 rue barthelemy delespaul  
59000 lille - france  
atelier@bundarchitecte.com  
p. + 33 6 12 95 10 23  
f. + 33 9 81 06 99 37  
bundarchitecte.com  
siren 533 442 633

**PC 8**  
PHOTOGRAPHIE DU TER-  
RAIN DANS LE PAYSAGE  
LOINTAIN

**A4**





LES VENTS DE L'EST ARTOIS S.A.S.  
521 boulevard du Président Hoover  
Le Polychrome  
59 800 LILLE  
Tél : 03.20.37.60.31  
Fax : 03.20.13.96.02

 bund atelier d'architecture  
178 rue Barthelemy Delespaul  
59 000 LILLE  
Tél : 06.12.95.10.23  
atelier@bundarchitecte.com



PARCELLE D'IMPLANTATION  
DE L'ÉOLIENNE A4

PROJET ÉOLIEN  
EXTENSION PLAINE D'ESCREBIEUX

Novembre 2016  
Echelle : 1/3000  
Réf. : XPE/md  
Copyright IGN BD Ortho



 Parcelle d'implantation

LES VENTS DE L'EST ARTOIS SAS  
521 Boulevard du Président Hoover  
Le Polychrome - 59000 LILLE  
Tél : 03 20 37 60 31  
Fax : 03 20 13 96 02  
Siret : 812 695 427 00011



 bund atelier d'architecture  
178 rue barthelemy delespaul  
59000 lille - france  
atelier@bundarchitecte.com  
p. + 33 6 12 95 10 23  
f. + 33 9 81 06 99 37  
bundarchitecte.com  
siren 533 442 633

PC ANNEXES  
PHOTOGRAPHIE  
AERIENNE

A4



# DEMANDE DE PERMIS DE CONSTRUIRE

DÉPARTEMENT DU NORD  
COMMUNE DE ESQUERCHIN

## PROJET EOLIEN EXTENSION PLAINE D'ESCREBIEUX EOLIENNE A5

Novembre 2017

MAITRISE D'OUVRAGE  
LES VENTS DE L'EST ARTOIS S.A.S.  
521 boulevard du Président Hoover  
Le Polychrome  
59 800 LILLE  
Tél : 03.20.37.60.31  
Fax : 03.20.13.96.02

**LES VENTS DE L'EST ARTOIS SAS**  
521 Boulevard du Président Hoover  
Le Polychrome - 59000 LILLE  
Tél : 03 20 37 60 31  
Fax : 03 20 13 96 02  
Siret : 812 695 427 00011



**bund atelier d'architecture**  
178 rue barthelemy delespaul  
59000 lille - france  
atelier@bundarchitecte.com  
p. + 33 6 12 95 10 23  
f. + 33 9 81 04 99 37  
bundarchitecte.com  
siren 533 442 633



MAITRISE D'OEUVRE  
bund atelier d'architecture  
178 rue Barthelemy Delespaul  
59 000 LILLE  
Tél : 06.12.95.10.23  
atelier@bundarchitecte.com



# ANNEXES A5

Pièces obligatoires

Demande de Permis de Construire





LES VENTS DE L'EST ARTOIS S.A.S.  
521 boulevard du Président Hoover  
Le Polychrome  
59 800 LILLE  
Tél : 03.20.37.60.31  
Fax : 03.20.13.96.02

bund atelier d'architecture  
178 rue Barthelemy Delespaul  
59 000 LILLE  
Tél : 06.12.95.10.23  
atelier@bundarchitecte.com

LES VENTS DE L'EST ARTOIS SAS  
521 Boulevard du Président Hoover  
Le Polychrome - 59000 LILLE  
Tél : 03 20 37 60 31  
Fax : 03 20 13 96 02  
Siret : 812 695 427 00011

bund atelier d'architecture  
178 rue barthelemy delespaul  
59000 lille - france  
atelier@bundarchitecte.com  
p. +33 6 12 95 10 23  
f. +33 9 81 06 99 37  
bundarchitecte.com  
siren 533 442 633

PC 1  
PLAN DE SITUATION  
ECH. 1/25 000e

A5

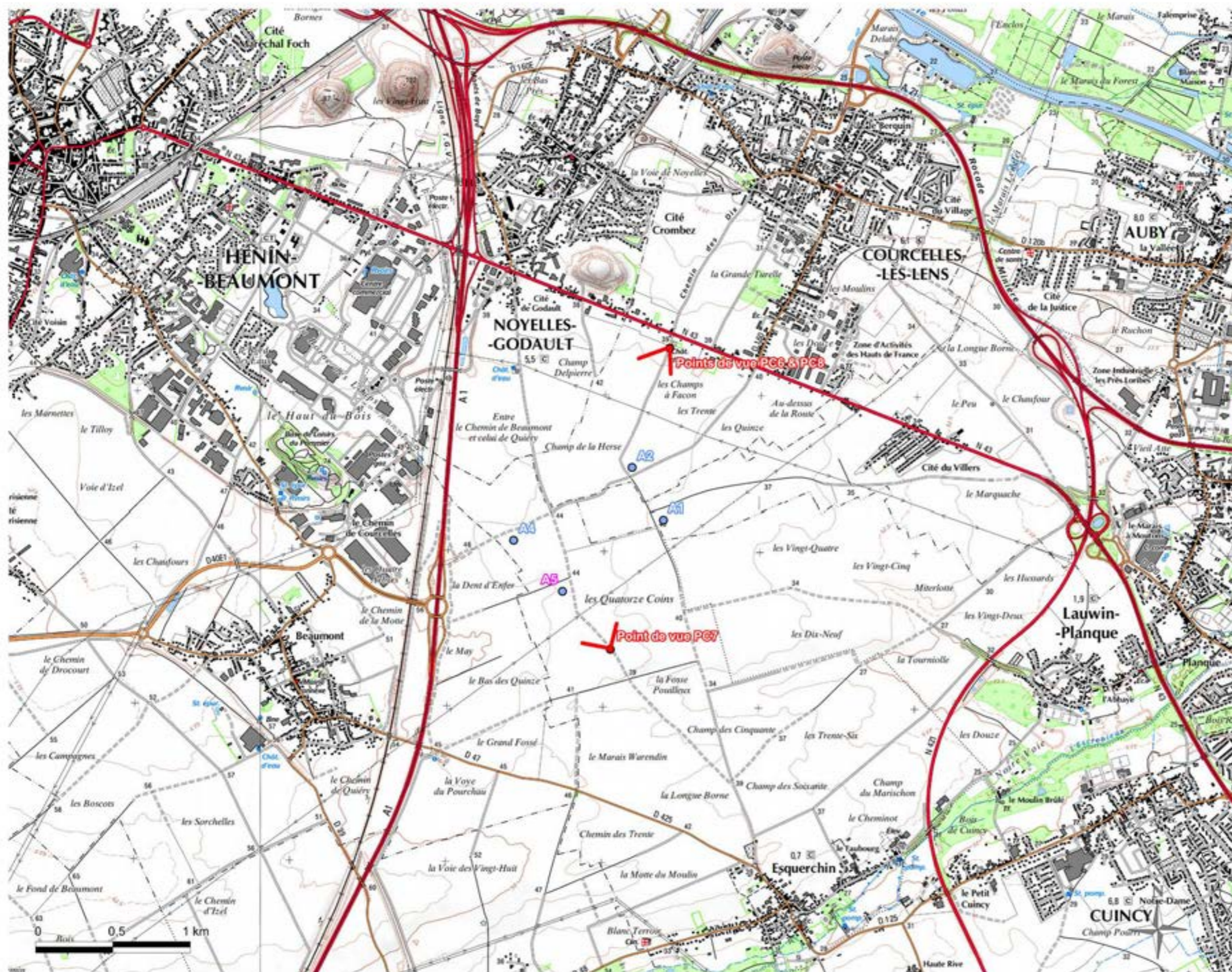



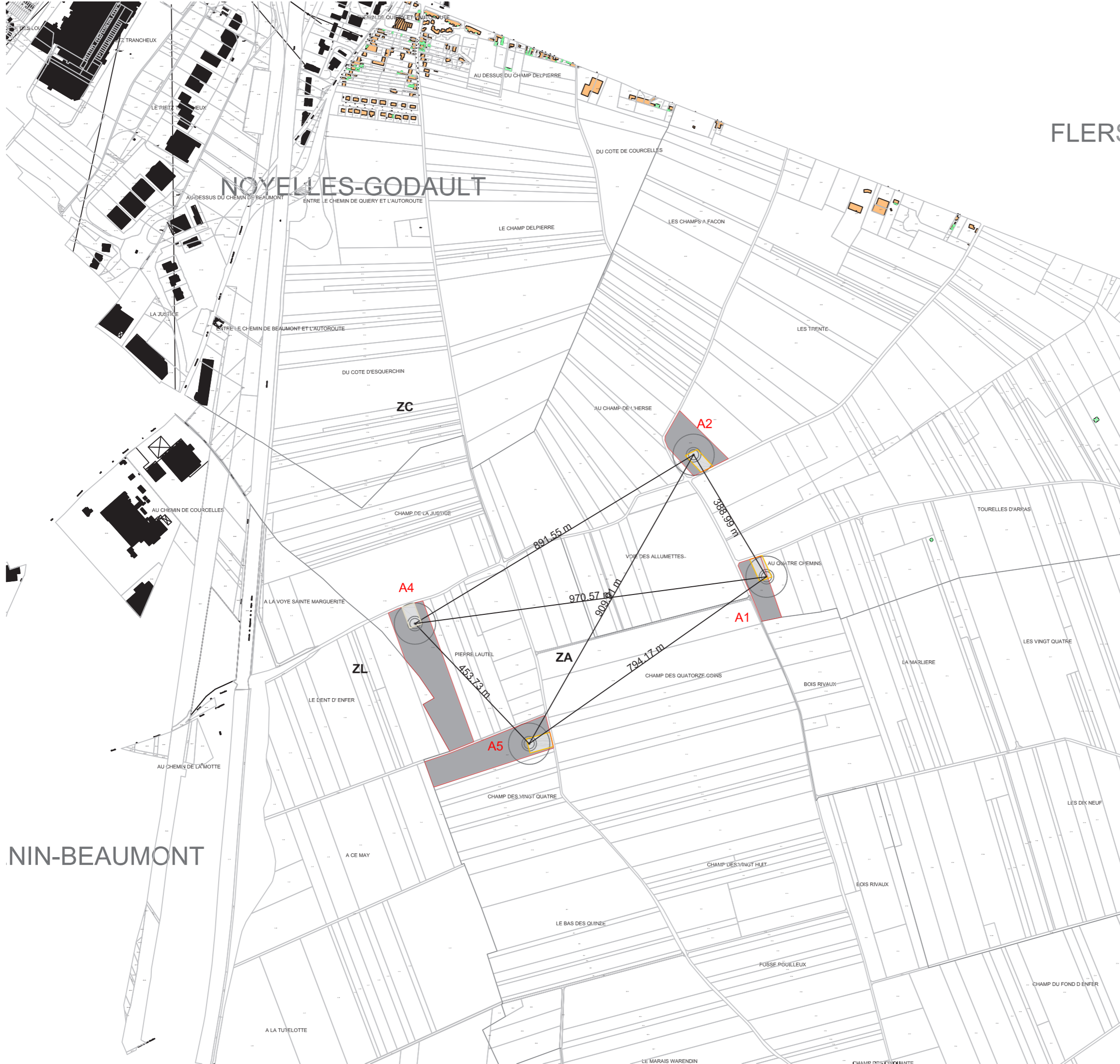

DEMANDE DE PERMIS DE CONSTRUIRE

DÉPARTEMENT DU NORD  
COMMUNE D'ESQUERCHIN

FLERS

PROJET EOLIEN EXTENSION PLAINE  
D'ESCREBIEUX

MAITRISE D'OUVRAGE



LES VENTS DE L'EST ARTOIS S.A.S.  
521 boulevard du Président Hoover  
Le Polychrome  
59 800 LILLE  
Tél : 03.20.37.60.31  
Fax : 03.20.13.96.02

MAITRISE D'OEUVRE

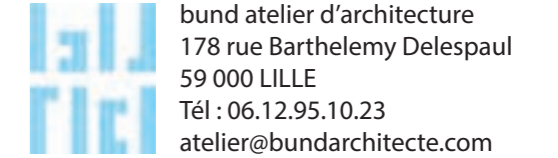

bund atelier d'architecture  
178 rue Barthelemy Delespaul  
59 000 LILLE  
Tél : 06.12.95.10.23  
atelier@bundarchitecte.com

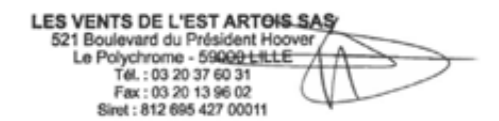

PC 2  
PLAN D'IMPLANTATION  
ECH. 1/10 000e

A5



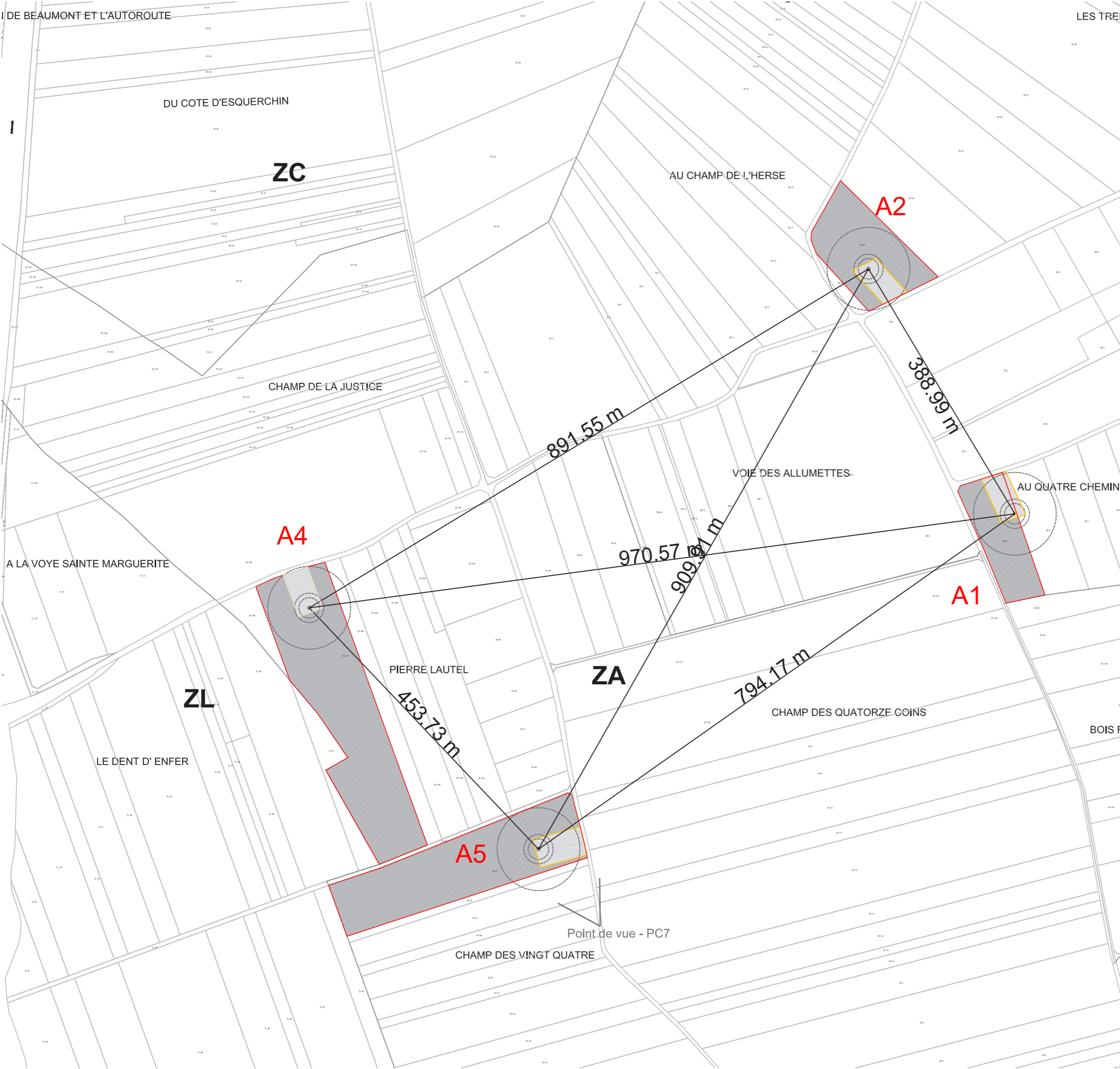

DEMANDE DE PERMIS DE CONSTRUIRE

DÉPARTEMENT DU NORD  
COMMUNE D'ESQUERCHIN

PROJET EOLIEN EXTENSION PLAINE  
D'ESCREBIEUX

MAITRISE D'OUVRAGE



LES VENTS DE L'EST ARTOIS S.A.S.  
521 boulevard du Président Hoover  
Le Polychrome  
59 800 LILLE  
Tél : 03.20.37.60.31  
Fax : 03.20.13.96.02

MAITRISE D'OEUVRE

 bund atelier d'architecture  
178 rue Barthelemy Delespaul  
59 000 LILLE  
Tél : 06.12.95.10.23  
atelier@bundarchitecte.com

LES VENTS DE L'EST ARTOIS SAS  
521 Boulevard du Président Hoover  
Le Polychrome - 59000 LILLE  
Tél : 03 20 37 60 31  
Fax : 03 20 13 96 02  
Siret : 812 695 427 00011



 bund atelier d'architecture  
178 rue barthelemy delespaul  
59000 lille - france  
atelier@bundarchitecte.com  
p : 33 6 12 95 10 23  
f : 33 9 81 06 99 37  
bundarchitecte.com  
siren 533 442 633

**PC 2**  
**PLAN D'IMPLANTATION**  
**ECH. 1/5 000e**

**A5**



LES VENTS DE L'EST ARTOIS S.A.S.  
521 boulevard du Président Hoover  
Le Polychrome  
59 800 LILLE  
Tél : 03.20.37.60.31  
Fax : 03.20.13.96.02

bund atelier d'architecture  
178 rue Barthelemy Delespaul  
59 000 LILLE  
Tél : 06.12.95.10.23  
atelier@bundarchitecte.com

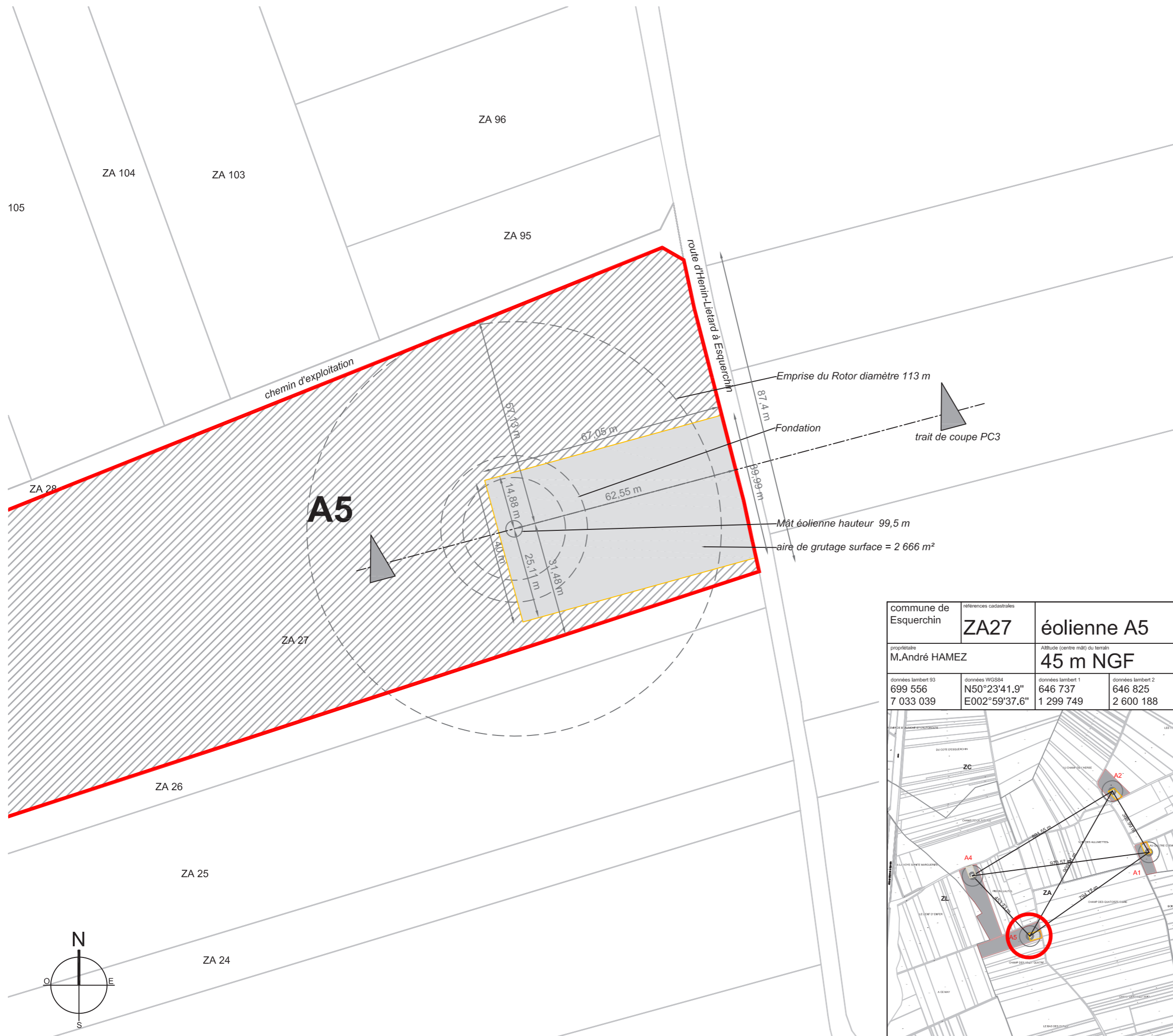

commune de Esquerchin	références cadastrales <b>ZA27</b>	<b>éolienne A5</b>	
propriétaire M.André HAMEZ	Altitude (centre mât) du terrain <b>45 m NGF</b>		
données lambert 93 699 556 7 033 039	données WGS84 N50°23'41.9" E002°59'37.6"	données lambert 1 646 737 1 299 749	données lambert 2 646 825 2 600 188

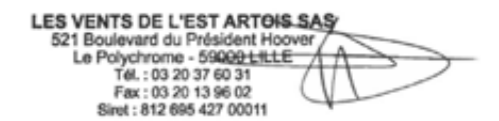
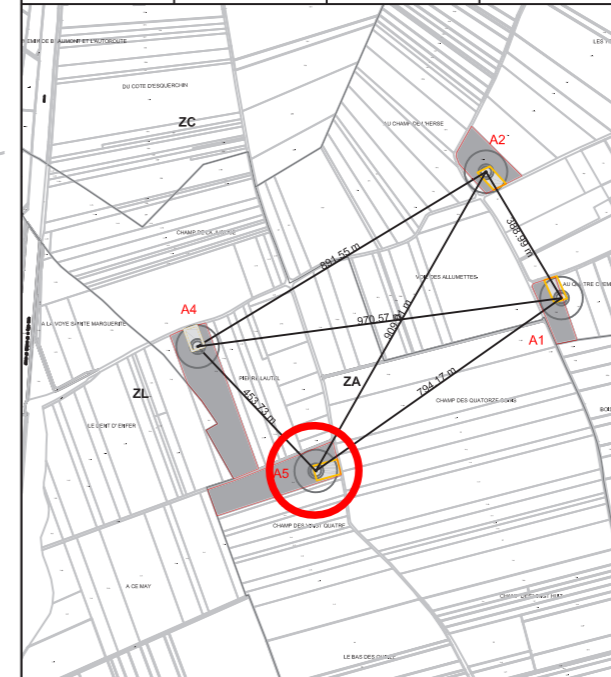

**PC 2**  
**PLAN D'IMPLANTATION**  
ECH. 1/1 000e

**A5**





LES VENTS DE L'EST ARTOIS S.A.S.  
521 boulevard du Président Hoover  
Le Polychrome  
59 800 LILLE  
Tél : 03.20.37.60.31  
Fax : 03.20.13.96.02

bund atelier d'architecture  
178 rue Barthelemy Delespaul  
59 000 LILLE  
Tél : 06.12.95.10.23  
atelier@bundarchitecte.com

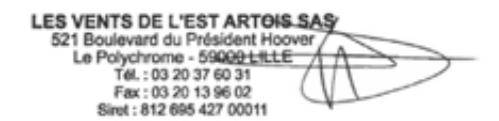
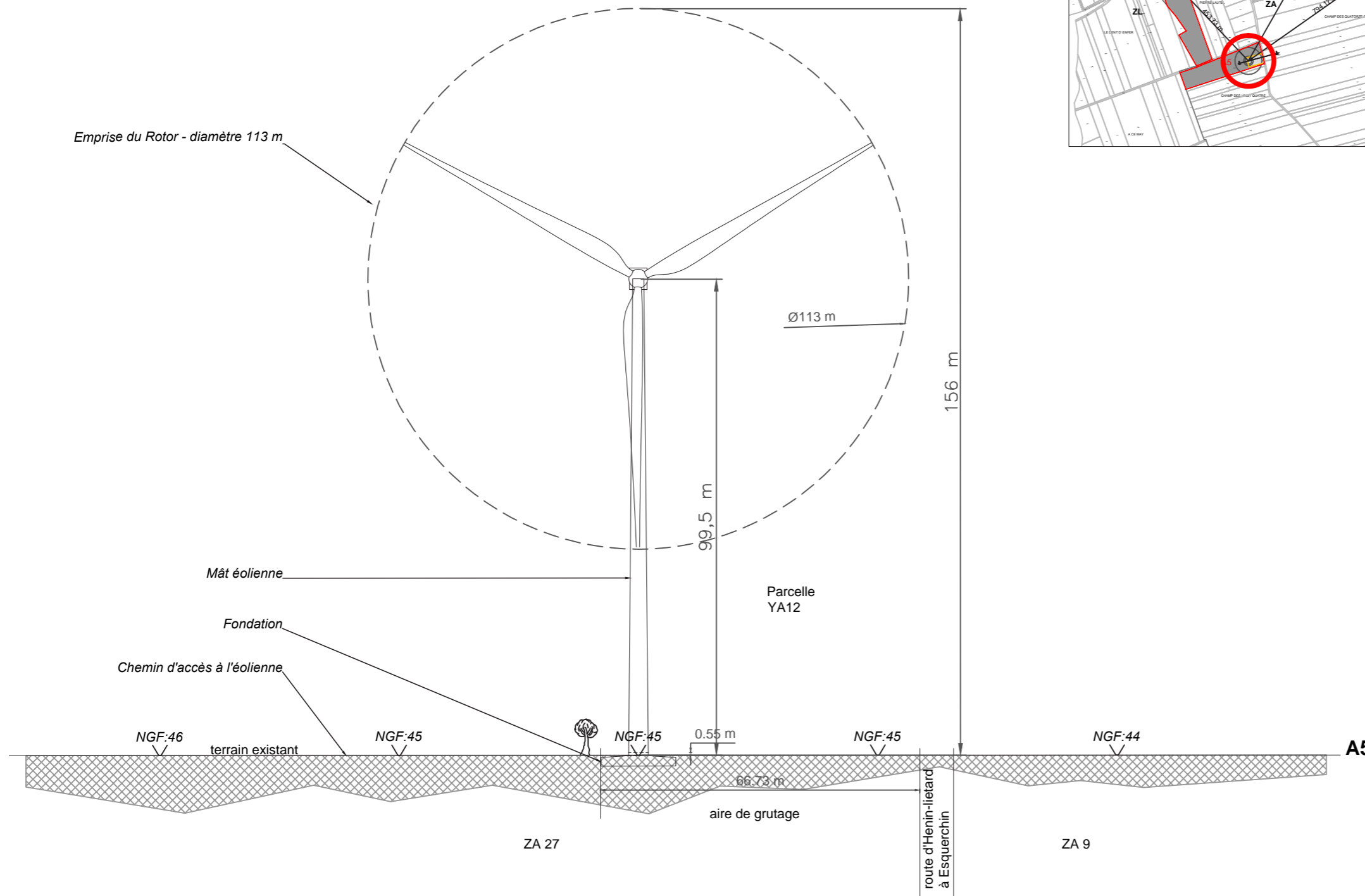
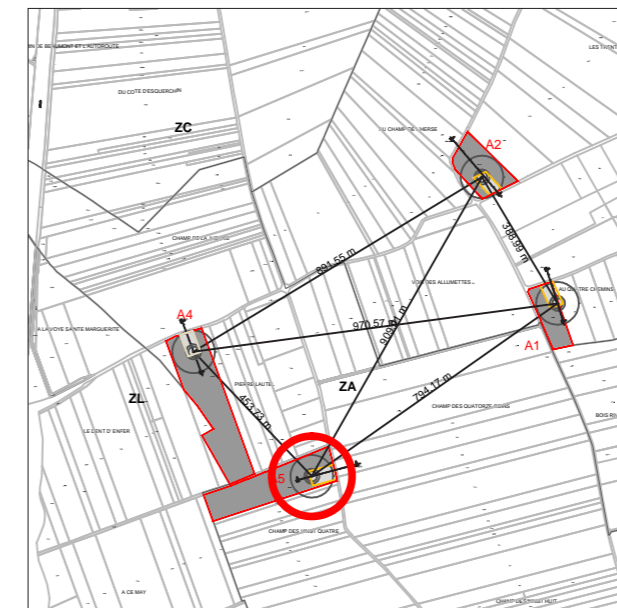

PC 3  
COUPE PAYSAGERE  
ECH. 1/1 000e

A5

Cette pièce PC4 a été rédigée en se référant à l'article R431-8 du Code de l'urbanisme :

1°) état initial du terrain :

Le projet s'inscrit en terrain agricole, sur une parcelle labourée.

Il n'y a pas de construction aux abords du projet.

Il n'y a pas de haie ou de bosquet à proximité du site.

La parcelle est desservie par la route d'Henin-Lietard à esquerchin

2°) a : aménagement du terrain :

L'installation éolienne comporte une aire de grutage, une fondation et un réseau électrique souterrain, enterré à une profondeur minimum de 1 m. (cf. figure ci-contre).

2°) b : implantation, organisation, composition et volume des constructions nouvelles, notamment par rapport aux constructions ou paysages avoisinants :

L'éolienne est composée d'un mât de 99,5 m, diamètre au sol de 4,5 m), d'une nacelle contenant une génératrice, et d'un rotor tripale de 113 m de diamètre.

La fondation a un volume de 600 à 800 m<sup>3</sup>, enterrée de 3 à 5 m de profondeur.

L'aire de grutage sera plane et stabilisée, d'une surface de l'ordre de 2 666 m<sup>2</sup>

2°) c : traitement des constructions, clotûres, végétations ou aménagements situés en limite de terrain :

Aucune clotûre et aucune plantation ne sera installée en limite de terrain.

2°) d : matériaux et couleurs des constructions :

L'éolienne est de couleur blanche.

Le mât et la nacelle sont en acier. Les pales sont composées d'époxy renforcé fibre de verre. La fondation est en béton. L'aire de grutage est composée de gravats et de matériaux concassés.

2°) e : traitement des espaces libres, notamment des plantations à conserver ou à créer :

L'éolienne est érigée en zone agricole. Il n'y a pas de modification des espaces libres, ni de plantation à déterminer.

2°) f : organisation et aménagement des accès au terrain, aux constructions et aires de stationnement :

La parcelle est desservie par la route d'Henin-Lietard à esquerchin

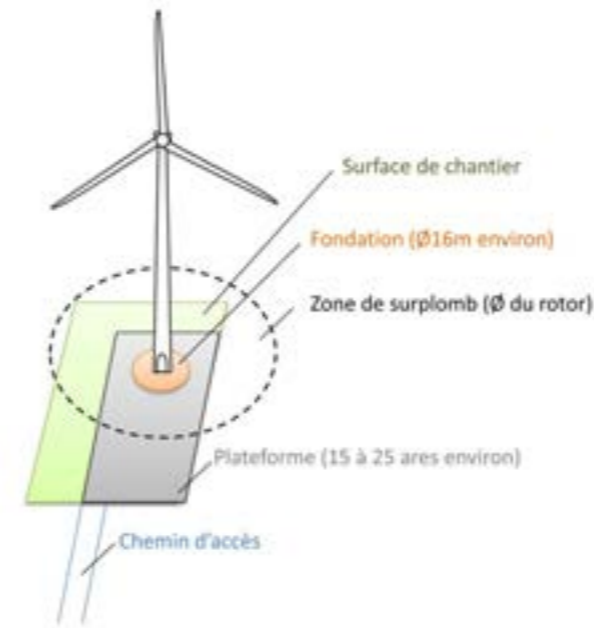

DEMANDE DE PERMIS DE CONSTRUIRE

DÉPARTEMENT DU NORD  
COMMUNE D'ESQUERCHIN

PROJET EOLIEN EXTENSION PLAINE  
D'ESCREBIEUX

MAITRISE D'OUVRAGE



LES VENTS DE L'EST ARTOIS S.A.S.  
521 boulevard du Président Hoover  
Le Polychrome  
59 800 LILLE  
Tél : 03.20.37.60.31  
Fax : 03.20.13.96.02

MAITRISE D'OEUVRE

bund atelier d'architecture  
178 rue Barthelemy Delespaul  
59 000 LILLE  
Tél : 06.12.95.10.23  
atelier@bundarchitecte.com



PC 4  
NOTICE

A5



MAITRISE D'OUVRAGE



LES VENTS DE L'EST ARTOIS S.A.S.  
521 boulevard du Président Hoover  
Le Polychrome  
59 800 LILLE  
Tél : 03.20.37.60.31  
Fax : 03.20.13.96.02

MAITRISE D'OEUVRE

 bund atelier d'architecture  
178 rue Barthelemy Delespaul  
59 000 LILLE  
Tél : 06.12.95.10.23  
atelier@bundarchitecte.com

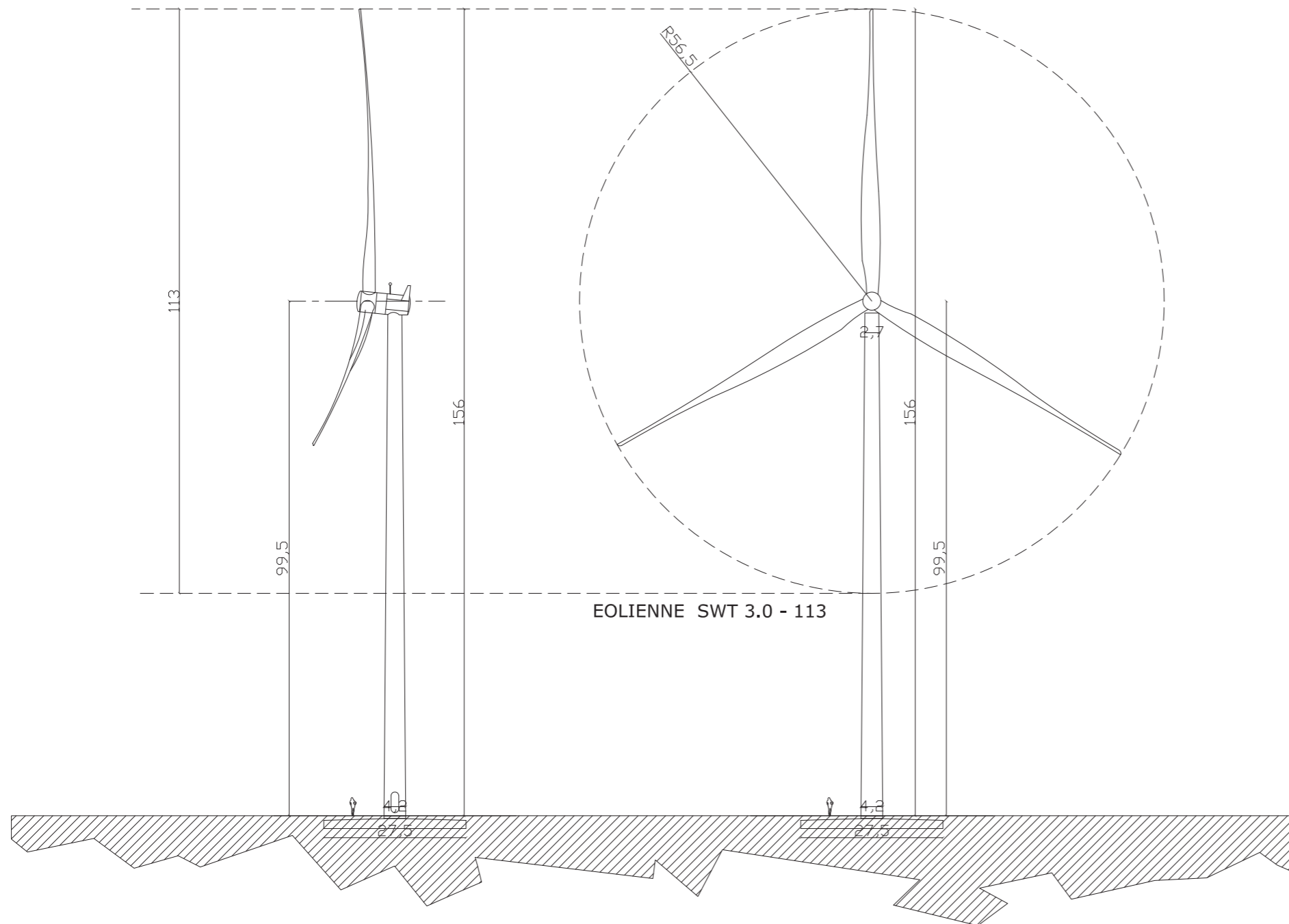

LES VENTS DE L'EST ARTOIS SAS  
521 Boulevard du Président Hoover  
Le Polychrome - 59000 LILLE  
Tél : 03 20 37 60 31  
Fax : 03 20 13 96 02  
Siret : 812 695 427 00011



 bund atelier d'architecture  
178 rue barthelemy delespaul  
59000 lille - france  
atelier@bundarchitecte.com  
p. +33 6 12 95 10 23  
f. +33 9 81 06 99 37  
bundarchitecte.com  
siren 533 442 633

PC 5  
FACADE EOLIENNE

A5

# DEMANDE DE PERMIS DE CONSTRUIRE

DÉPARTEMENT DU NORD  
COMMUNE D'ESQUERCHIN

PROJET EOLIEN EXTENSION PLAINE  
D'ESCREBIEUX

MAITRISE D'OUVRAGE



LES VENTS DE L'EST ARTOIS S.A.S.  
521 boulevard du Président Hoover  
Le Polychrome  
59 800 LILLE  
Tél : 03.20.37.60.31  
Fax : 03.20.13.96.02

MAITRISE D'OEUVRE

 bund atelier d'architecture  
178 rue Barthelemy Delespaul  
59 000 LILLE  
Tél : 06.12.95.10.23  
atelier@bundarchitecte.com



A5



LES VENTS DE L'EST ARTOIS SAS  
521 Boulevard du Président Hoover  
Le Polychrome - 59000 LILLE  
Tél : 03 20 37 60 31  
Fax : 03 20 13 96 02  
Siret : 812 695 427 00011

 bund atelier d'architecture  
178 rue barthelemy delespaul  
59000 lille - france  
atelier@bundarchitecte.com  
p. + 33 6 12 95 10 23  
f. + 33 9 81 06 99 37  
bundarchitecte.com  
siren 533 442 633

PC 6  
INSERTION DU PROJET  
DANS SON ENVIRONNE-  
MENT

A5





DEMANDE DE PERMIS DE CONSTRUIRE

DÉPARTEMENT DU NORD  
COMMUNE D'ESQUERCHIN

PROJET EOLIEN EXTENSION PLAINE  
D'ESCREBIEUX

MAITRISE D'OUVRAGE



LES VENTS DE L'EST ARTOIS S.A.S.  
521 boulevard du Président Hoover  
Le Polychrome  
59 800 LILLE  
Tél : 03.20.37.60.31  
Fax : 03.20.13.96.02

MAITRISE D'OEUVRE

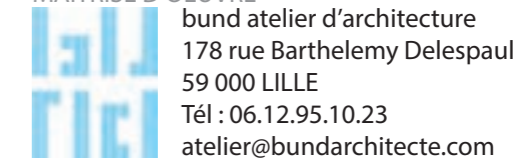

PC 7  
PHOTOGRAPHIE DU TER-  
RAIN DANS L'ENVIRON-  
NEMENT PROCHE

A5





DEMANDE DE PERMIS DE CONSTRUIRE

DÉPARTEMENT DU NORD  
COMMUNE D'ESQUERCHIN

PROJET EOLIEN EXTENSION PLAINE  
D'ESCREBIEUX

MAITRISE D'OUVRAGE



LES VENTS DE L'EST ARTOIS S.A.S.  
521 boulevard du Président Hoover  
Le Polychrome  
59 800 LILLE  
Tél : 03.20.37.60.31  
Fax : 03.20.13.96.02

MAITRISE D'OEUVRE



bund atelier d'architecture  
178 rue Barthelemy Delespaul  
59 000 LILLE  
Tél : 06.12.95.10.23  
atelier@bundarchitecte.com



LES VENTS DE L'EST ARTOIS SAS  
521 Boulevard du Président Hoover  
Le Polychrome - 59000 LILLE  
Tél : 03 20 37 60 31  
Fax : 03 20 13 96 02  
Siret : 812 695 427 00011



bund atelier d'architecture  
178 rue barthelemy delespaul  
59000 lille - france  
atelier@bundarchitecte.com  
p. + 33 6 12 95 10 23  
f. + 33 9 81 06 99 37  
bundarchitecte.com  
siren 533 442 633

**PC 8**  
PHOTOGRAPHIE DU TER-  
RAIN DANS LE PAYSAGE  
LOINTAIN

**A5**





LES VENTS DE L'EST ARTOIS S.A.S.  
521 boulevard du Président Hoover  
Le Polychrome  
59 800 LILLE  
Tél : 03.20.37.60.31  
Fax : 03.20.13.96.02

 bund atelier d'architecture  
178 rue Barthelemy Delespaul  
59 000 LILLE  
Tél : 06.12.95.10.23  
atelier@bundarchitecte.com



PARCELLE D'IMPLANTATION  
DE L'ÉOLIENNE A5

PROJET ÉOLIEN  
EXTENSION PLAINE D'ESCREBIEUX

Octobre 2016  
Echelle : 1/3000  
Réf. : XPE/md  
Copyright IGN BD Ortho

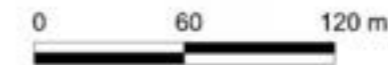

PC ANNEXES  
PHOTOGRAPHIE  
AERIENNE

A5

LES VENTS DE L'EST ARTOIS SAS  
521 Boulevard du Président Hoover  
Le Polychrome - 59000 LILLE  
Tél : 03 20 37 60 31  
Fax : 03 20 13 96 02  
Siret : 812 695 427 00011



bund atelier d'architecture  
178 rue barthelemy delespaul  
59000 lille - france  
atelier@bundarchitecte.com  
p + 33 6 12 95 10 23  
t + 33 9 81 06 99 37  
bundarchitecte.com  
siren 533 642 633

**VENTS** de l'Est  
ARTOIS

S.A.S.



## DEMANDE DE PERMIS DE CONSTRUIRE

DÉPARTEMENT DU PAS DE CALAIS  
COMMUNE DE NOYELLES-GODAULT

## PROJET EOLIEN EXTENSION PLAINE D'ESCREBIEUX POSTE DE LIVRAISON

Octobre 2017

### MAITRISE D'OUVRAGE

LES VENTS DE L'EST ARTOIS S.A.S.  
521 boulevard du Président Hoover  
Le Polychrome  
59 800 LILLE  
Tél : 03.20.37.60.31  
Fax : 03.20.13.96.02

### MAITRISE D'OEUVRE

bund atelier d'architecture  
178 rue Barthelemy Delespaul  
59 000 LILLE  
Tél : 06.12.95.10.23  
atelier@bundarchitecte.com





# ANNEXES PDL

Pièces obligatoires

Demande de Permis de Construire